

# Nano

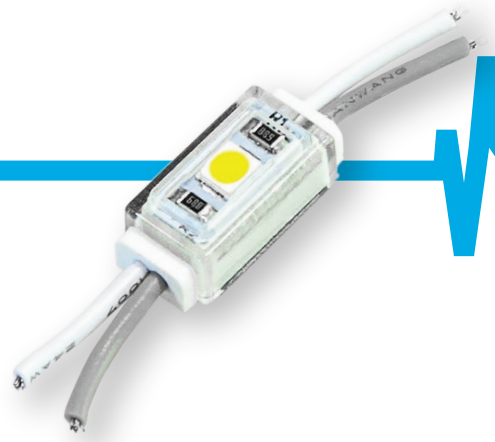

4-10 cm

betűdobozok / dobozok

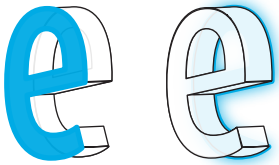

0.3W



12V  
DC



29lm

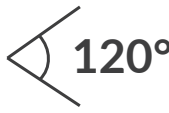

120°



IP  
66



3<sup>EV</sup>  
garancia



PWM

- **kis** méret
- **kis és vékony** (betű)dobozokhoz
- alkalmas **bel- és kültérre**
- modulok darabszáma füzérben: **50 db.**



## MÉRETEK

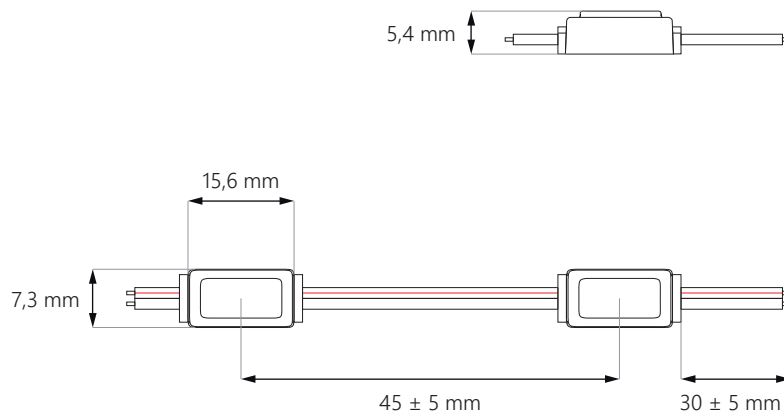

# Nano

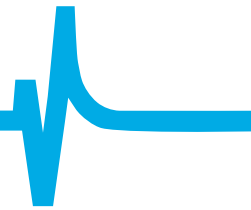

## BEKÖTÉSI SÉMA

végéről történő betáplálás esetén **max 50 db.**



középből történő betáplálás esetén **max 100 db.**

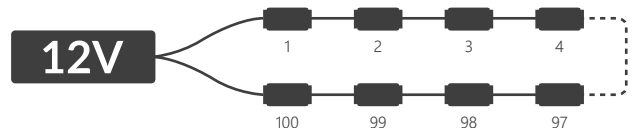

## MŰSZAKI PARAMÉTEREK

Tápfeszültség	12V DC
Modul energia felvétele	0,3 W*
Fűzér energia felvétele	15 W*
CRI	≥82
Világítási szög	120°
Áram stabilizáció	IGEN
Sötétítési lehetőség vezérlővel	NEM
Méreték (hossz x széles x mély)	15,6 x 7,3 x 5,4 mm
Vezeték hossz	30 ± 5 mm
Modul hossza vezetékkel együtt	46 mm
Fűzér hossza	2,3 m
Modulok száma 1 fm-ben	21,74 db.
Élettartam	~50 000 óra
Üzemi hőmérséklet	-25°C ÷ +55°C
IP védelem	IP66
Megfelel szabványoknak	CE / RoHS / WEEE / UL
Garancia	3 év

\* a megadott érték fehér színű termékre vonatkozik

## CCT / SZÍNÁRNYALAT\*

Rövidítés	Fény színárnyalata	CCT
WW	fehér meleg	~3 000K
NW	neutrális fehér	~4 000K
PW	tiszta fehér	~5 000K
WH	nappali fehér	~6 500K
WS	fehér	~7 200K
CW	hideg fehér	~10 000K
BL	kék	460-470 nm
GR	zöld	520-530 nm
YL	sárga	575-585 nm
RD	piros	620-630 nm

\* részleteket kereskedőknél lehet érdeklődni

# Nano

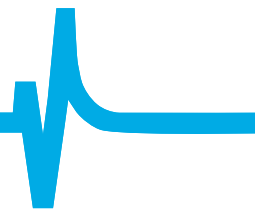

## ALKALMAZÁS

előnyös betűkhöz és **4-10 cm** mély dobozokhoz

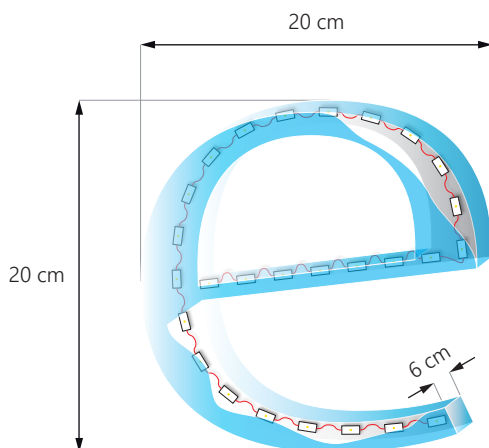

Felület: **1 m<sup>2</sup>**  
Modulok száma: **100 db.**  
Össz fény: **4 500 lm**  
Teljesítmény felvétel: **50 W**

**Megjegyzés: Szükséges darabszám szorosan összefügg az eseti kidolgozásban alkalmazott anyagoktól és az elérni kívánt effektustól. A megadott adatok fehér színű termékekre vonatkoznak.**

## KISZERELÉSI RÉSZLETEK

	Füzér	Csomagolás	Gyűjtő csomagolás
Mennyiség	50 db.	500 db.	6 000 db.
Bruttó súly	0,1 kg	1 kg	12 kg

## LETÖLTHETŐ FAJLOK

### LED modulok szerelése

<https://www.epiled.pl/download/led-modulok-szeresele.pdf>

### EU-megfelelőségi nyilatkozat

<https://www.epiled.pl/download/deklaracje/eu-declaration-of-conformity-led-modules.pdf>