

epiQ

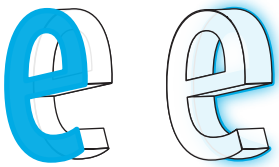

3-9 cm

betűdobozok / dobozok



12V
DC

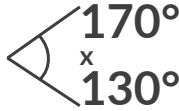
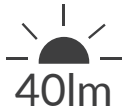

IP
65

5^{EV}
garancia



- **167 lm/W** fényhasznosítás
- **energiatakarékos**
- **kis** méret
- **kis és vékony** (betű)dobozokhoz
- alkalmas **bel- és kültérre**
- modulok darabszáma füzérben: **50 db.**



MÉRETEK

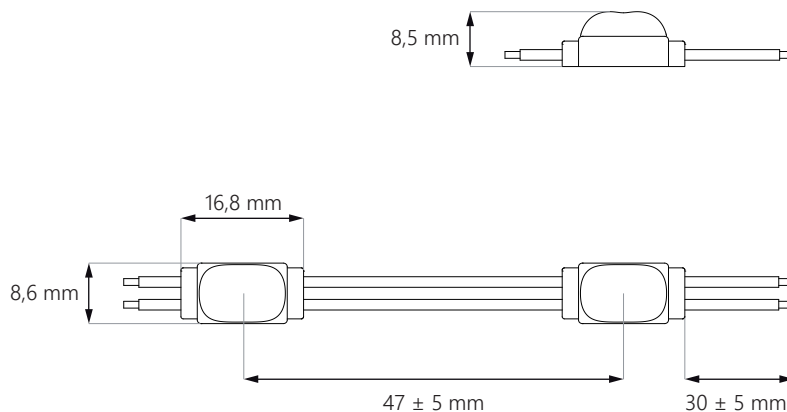

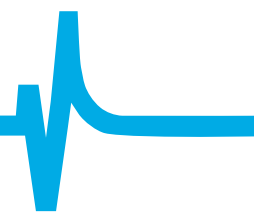

BEKÖTÉSI SÉMA

végéről történő betáplálás esetén **max 50 db.**

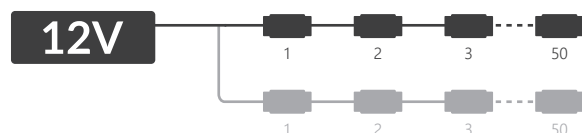

középből történő betáplálás esetén **max 100 db.**

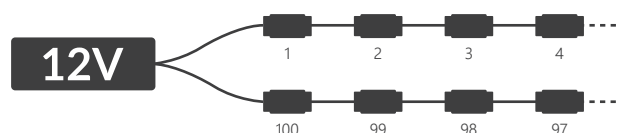

MŰSZAKI PARAMÉTEREK

Tápfeszültség	12V DC
Modul energia felvétele	0,24 W
Fűzér energia felvétele	12 W

CRI	≥82
Világítási szög	170° x 130°
Áram stabilizáció	IGEN
Sötétítési lehetőség vezérlővel	NEM

Méreték (hossz x széles x mély)	16,8 x 8,6 x 8,5 mm
Vezeték hossz	30 ± 5 mm
Modul hossza vezetékkel együtt	47 mm
Fűzér hossza	2,35 m
Modulok száma 1 fm-ben	21,28 db.

Élettartam	~50 000 óra
Üzemi hőmérséklet	-25°C ÷ +55°C
IP védettség	IP65
Megfelel szabványoknak	CE / RoHS / WEEE / UL
Garancia	5 év

CCT / SZINÁRNYALAT*

Rövidítés	Fény színárnyalata	CCT
WW	fehér meleg	~3 000K
NW	neutrális fehér	~4 000K
PW	tiszta fehér	~5 000K
WH	nappali fehér	~6 500K
WS	fehér	~7 200K
CW	hideg fehér	~10 000K
BL	kék	460-470 nm
GR	zöld	520-530 nm
YL	sárga	575-585 nm
RD	piros	620-630 nm

* részleteket kereskedőknél lehet érdeklődni

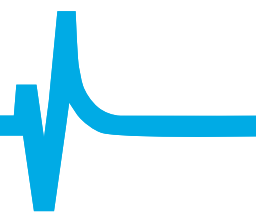

ALKALMAZÁS

előnyös betűkhöz és **3-9 cm** mély dobozokhoz

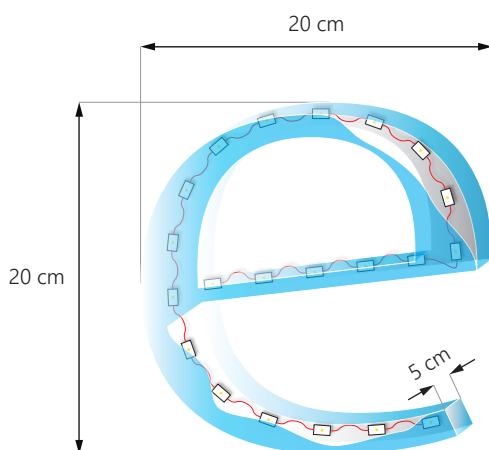

Felület: **1 m²**
 Modulok száma: **100 db.**
 Össz fény: **4 500 lm**
 Teljesítmény felvétel: **50 W**

Megjegyzés: Szükséges darabszám szorosan összefügg az eseti kidolgozásban alkalmazott anyagoktól és az elérni kívánt effektustól.

KISZERELÉSI RÉSZLETEK

	Füzér	Csomagolás	Gyűjtő csomagolás
Mennyiség	50 db.	500 db.	6 000 db.
Bruttó súly	0,1 kg	1 kg	12 kg

LETÖLTHETŐ FAJLOK

LED modulok szerelése

<https://www.epiled.pl/download/led-modulok-szerelése.pdf>

EU-megfelelőségi nyilatkozat

<https://www.epiled.pl/download/deklaracje/eu-declaration-of-conformity-led-modules.pdf>