

Opticor¹

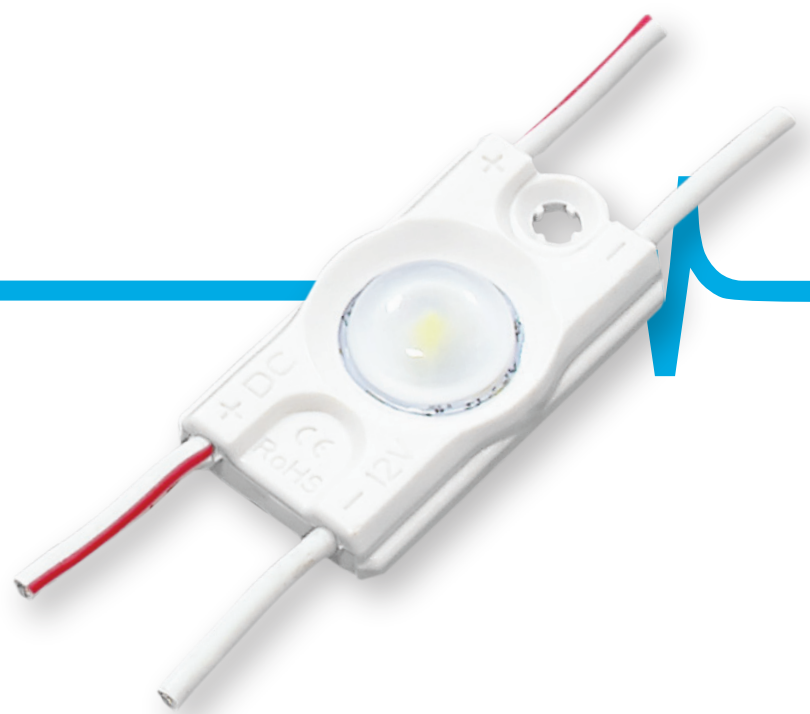

5-10 cm

litery blokowe / kasetony

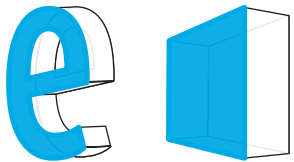

12V
DC

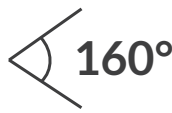

IP
67

5 LAT
gwarancji



- **bestseller**
- **stabilizacja** prądowa
- do stosowania **wewnątrz i na zewnątrz**
- liczba modułów w wiązce: **50 szt.**



WYMIARY

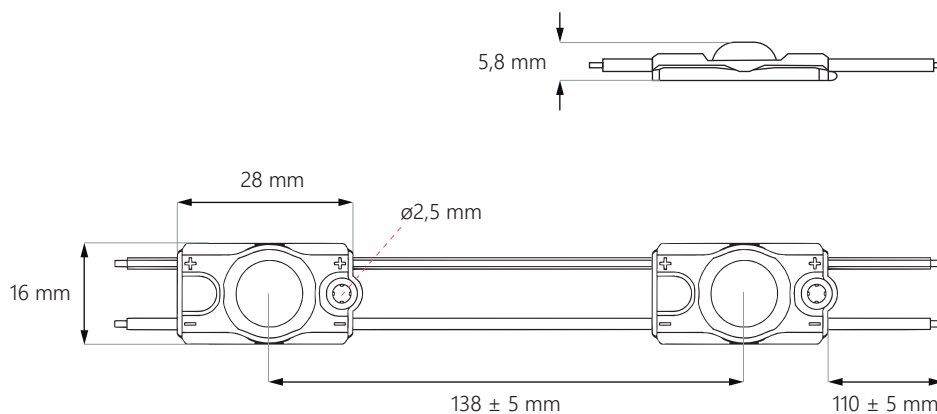

Opticor¹



SCHEMAT PODŁĄCZENIA

zasilanie jednostronne: **maks. 50 szt.**



zasilanie dwustronne: **maks. 100 szt.**

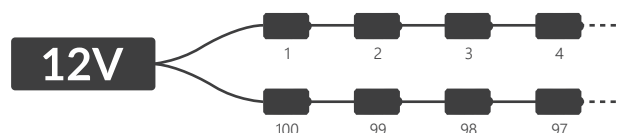

DANE TECHNICZNE

Napięcie zasilające	12V DC
Moc modułu	0,48 W*
Moc całej wiązki	24 W*

Współczynnik oddania barw CRI	≥82
Kąt świecenia	160°
Stabilizacja prądowa	TAK
Możliwość ściemniania za pomocą sterownika	TAK

Wymiary modułu (dł. x szer. x gł.)	28 x 16 x 5,8 mm
Długość przewodu	110 ± 5 mm
Długość modułu wraz z przewodem	138 mm
Długość całej wiązki	6,9 m
Ilość modułów na 1 metrze	7,25 szt.

Żywotność	~50000 godz.
Temperatura pracy	od -40°C do +60°C
Stopień ochrony IP	IP67
Zgodność z normami	CE / RoHS / WEEE / UL
Gwarancja	5 lat

* podana wartość dotyczy koloru białego

CCT / BARWA ŚWIATŁA*

Skrót	Barwa światła	CCT / Długość fali
WW	ciepły biały	~3000K
NW	neutralny biały	~4000K
WH	dzienny biały	~6500K
CW	zimny biały	~10000K
BL	niebieski	460-470 nm
GR	zielony	520-530 nm
YL	żółty	575-585 nm
RD	czerwony	620-630 nm

* o szczegóły dostępnych kolorów zapytaj naszych handlowców

Opticor¹

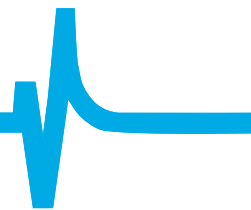

ZASTOSOWANIE

najlepszy do liter blokowych i kasetonów o głębokości **5-10 cm**

5 cm
głębokość

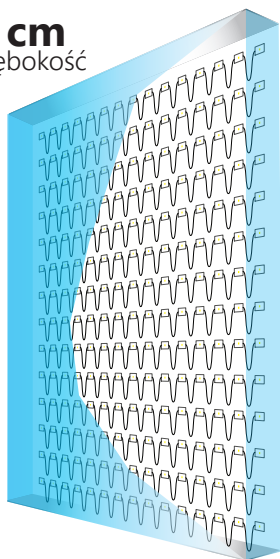

Powierzchnia: **1 m²**
Rozstaw: **7 cm**
Ilość modułów: **210 szt.**
Łączna jasność: **9450 lm**
Pobór mocy: **100,8 W**

8 cm
głębokość

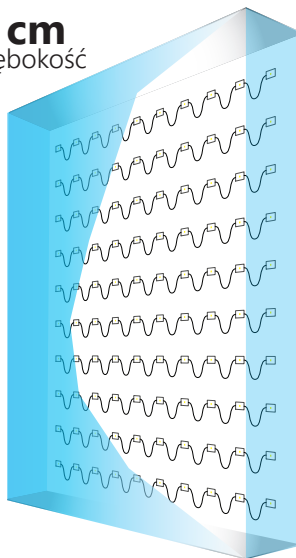

Powierzchnia: **1 m²**
Rozstaw: **10 cm**
Ilość modułów: **100 szt.**
Łączna jasność: **4500 lm**
Pobór mocy: **48 W**

10 cm
głębokość

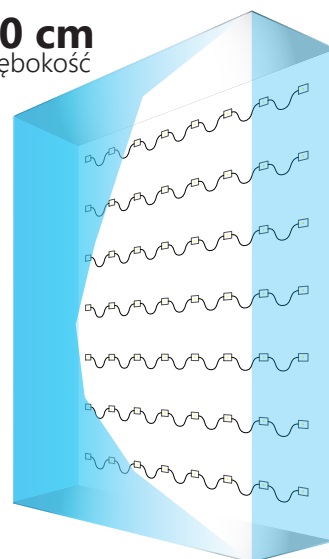

Powierzchnia: **1 m²**
Rozstaw: **13,5 cm**
Ilość modułów: **56 szt.**
Łączna jasność: **2520 lm**
Pobór mocy: **26,88 W**

UWAGA: dokładna ilość modułów uzależniona jest od użytych materiałów i efektu jaki chcemy osiągnąć.
Podane dane dotyczą koloru białego.
Rozstaw – odległość między środkami modułów

INFORMACJE O PAKOWANIU

	Wiązka	Opakowanie	Karton zbiorczy
Ilość	50 szt.	300 szt.	4200 szt.
Waga brutto	0,24 kg	1,44 kg	20,16 kg

DO POBRANIA

Instrukcja obsługi modułów LED

<https://www.epiled.pl/download/instrukcja-montazu-modulow-led.pdf>

Deklaracja zgodności UE

<https://www.epiled.pl/download/deklaracje/deklaracja-zgodnosci-ue-moduly-led.pdf>

© 2024, epiLED. Wszelkie prawa zastrzeżone. Dane mogą ulec zmianie bez powiadomienia. | Wersja: 2406

ul. Stanisławowska 27, 54-611 Wrocław • info@epiLED.pl • www.epiLED.pl