

Lumiter³

10-22

litery blokowe / kasetony

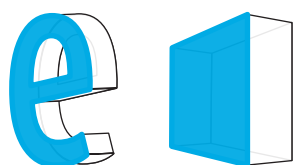

12V
DC

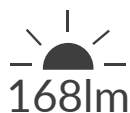

156
lm/W



170° IP67

5 LAT
gwarancji



- **156 lm/W** skuteczności świetlnej
- **energooszczędny**
- **najwyższa** jakość
- **stabilizacja** prądowa
- do stosowania **wewnątrz i na zewnątrz**
- liczba modułów w wiązce: **20 szt.**



WYMIARY

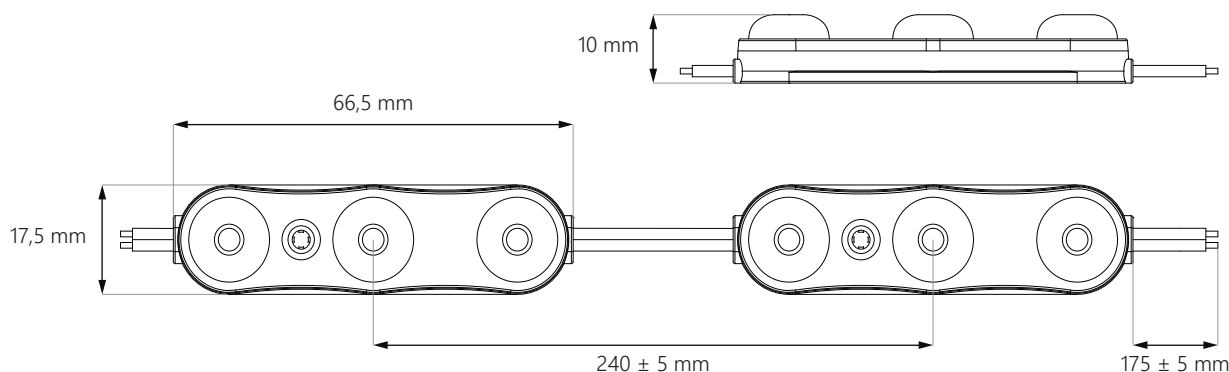

Lumiter³



SCHEMAT PODŁĄCZENIA

zasilanie jednostronne: **maks. 20 szt.**

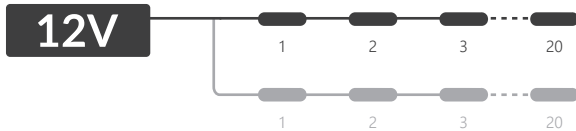

zasilanie dwustronne: **maks. 40 szt.**

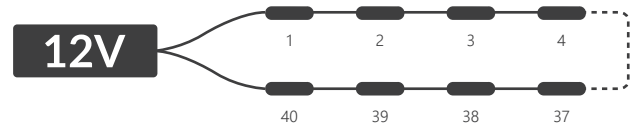

DANE TECHNICZNE

Napięcie zasilające	12V DC
Moc modułu	1.08 W
Moc całej wiązki	21.6 W

Współczynnik oddania barw CRI	≥82
Kąt świecenia	170°
Stabilizacja prądowa	TAK
Możliwość ściemniania za pomocą sterownika	TAK

Wymiary modułu (dł. x szer. x gł.)	66,5 x 17,5 x 10 mm
Długość przewodu	175 ± 5 mm
Długość modułu wraz z przewodem	240 mm
Długość całej wiązki	4,8 m
Ilość modułów na 1 metrze	4,2 pcs

Żywotność	~50000 godz.
Temperatura pracy	od -25°C do +55°C
Stopień ochrony IP	IP67
Zgodność z normami	CE / RoHS / WEEE / UL
Gwarancja	5 lat

CCT / BARWA ŚWIATŁA*

Skrót	Barwa światła	CCT
WW	ciepły biały	~3000K
NW	neutralny biały	~4000K
PW	czysty biały	~5000K
WH	dzienny biały	~6500K
WS	biały	~7500K
CW	zimny biały	~10000K

* o szczegóły dostępnych kolorów zapytaj naszych handlowców

Lumiter³

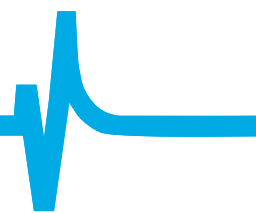

ZASTOSOWANIE

najlepszy do liter blokowych i kasetonów o głębokości **10-22 cm**

10 cm
głębokość

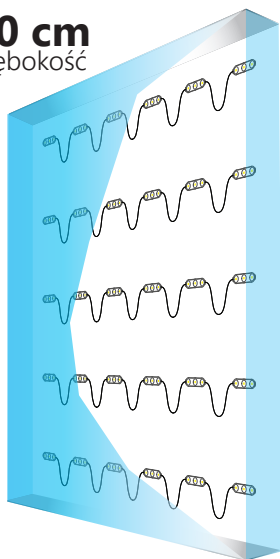

Powierzchnia: **1 m²**
Rozstaw: **18 cm**
Ilość modułów: **30 szt.**
Łączna jasność: **5040 lm**
Pobór mocy: **32,4 W**

15 cm
głębokość

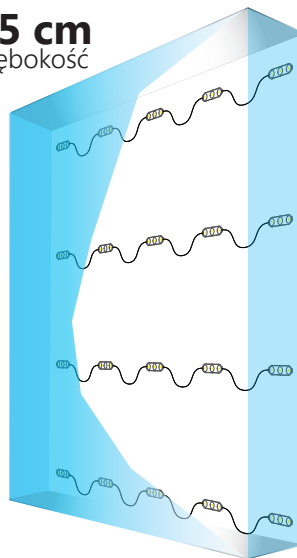

Powierzchnia: **1 m²**
Rozstaw: **24 cm**
Ilość modułów: **20 szt.**
Łączna jasność: **3360 lm**
Pobór mocy: **21,6 W**

20 cm
głębokość

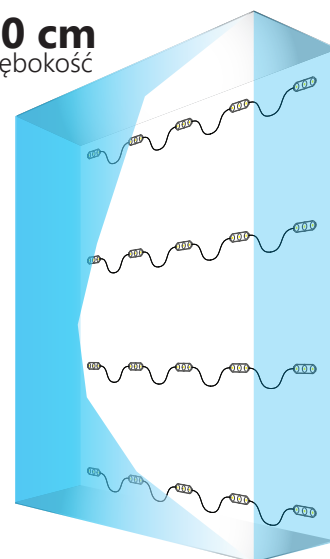

Powierzchnia: **1 m²**
Rozstaw: **24 cm**
Ilość modułów: **20 szt.**
Łączna jasność: **3360 lm**
Pobór mocy: **21,6 W**

UWAGA: dokładna ilość modułów uzależniona jest od użytych materiałów i efektu jaki chcemy osiągnąć.
Rozstaw – odległość między środkami modułów

INFORMACJE O PAKOWANIU

	Wiązka	Opakowanie	Karton zbiorczy
Ilość	20 szt.	100 szt.	1000 szt.
Waga brutto	0,36 kg	1,8 kg	18 kg

DO POBRANIA

Instrukcja obsługi modułów LED

<https://www.epiled.pl/download/instrukcja-montazu-modulow-led.pdf>

Deklaracja zgodności UE

<https://www.epiled.pl/download/deklaracje/deklaracja-zgodnosci-ue-moduly-led.pdf>

© 2021, epiLED. Wszelkie prawa zastrzeżone. Dane mogą ulec zmianie bez powiadomienia. | Wersja: 2101

ul. Stanisławowska 27, 54-611 Wrocław • info@epiLED.pl • www.epiLED.pl