

Lumiter²

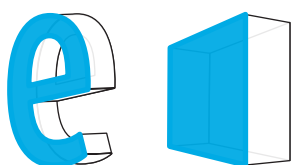

8-17 cm

litery blokowe / kasetony



12V
DC



156
lm/W



IP
67

5
LAT
gwarancji



- **156 lm/W** skuteczności świetlnej
- **energooszczędny**
- **najwyższa** jakość
- **stabilizacja** prądowa
- do stosowania **wewnątrz i na zewnątrz**
- liczba modułów w wiązce: **30 szt.**



WYMIARY

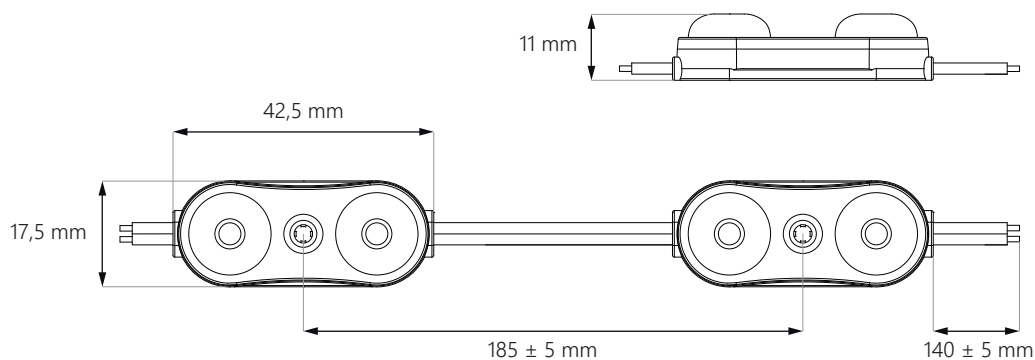

Lumiter²

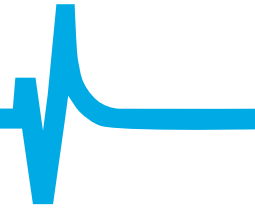

SCHEMAT PODŁĄCZENIA

zasilanie jednostronne: **maks. 30 szt.**

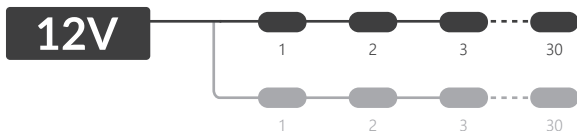

zasilanie dwustronne: **maks. 60 szt.**

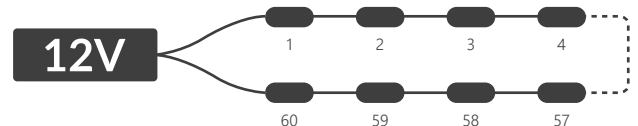

DANE TECHNICZNE

Napięcie zasilające	12V DC
Moc modułu	0,72 W
Moc całej wiązki	21,6 W
Współczynnik oddania barw CRI	≥82
Kąt świecenia	170°
Stabilizacja prądowa	TAK
Możliwość ściemniania za pomocą sterownika	TAK
Wymiary modułu (dł. x szer. x gł.)	42.5 x 17.5 x 11 mm
Długość przewodu	140 ± 5 mm
Długość modułu wraz z przewodem	185 mm
Długość całej wiązki	5,55 m
Ilość modułów na 1 metrze	5,4 szt.
Żywotność	~50000 godz.
Temperatura pracy	od -25°C do +55°C
Stopień ochrony IP	IP67
Zgodność z normami	CE / RoHS / WEEE / UL
Gwarancja	5 lat

CCT / BARWA ŚWIATŁA*

Skrót	Barwa światła	CCT
WW	ciepły biały	~3000K
NW	neutralny biały	~4000K
PW	czysty biały	~5000K
WH	dzienny biały	~6500K
WS	biały	~7500K
CW	zimny biały	~10000K

* o szczegóły dostępnych kolorów zapytaj naszych handlowców

Lumiter²

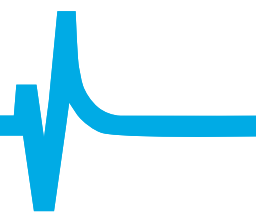

ZASTOSOWANIE

najlepszy do liter blokowych i kasetonów o głębokości **8-17 cm**

8 cm
głębokość

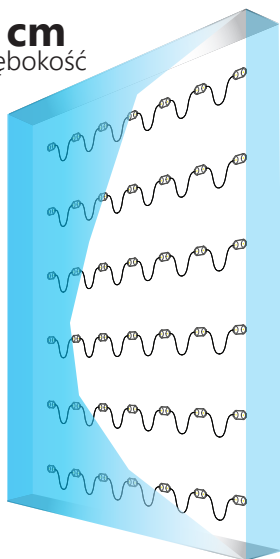

Powierzchnia: **1 m²**
Rozstaw: **16 cm**
Ilość modułów: **42 szt.**
Łączna jasność: **4704 lm**
Pobór mocy: **30,24 W**

10 cm
głębokość

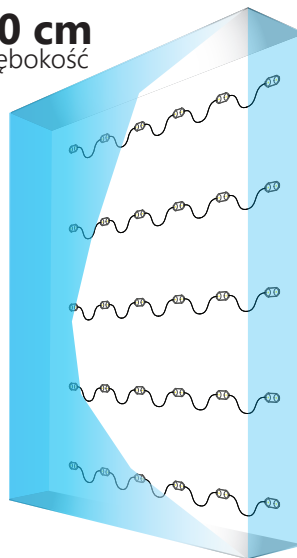

Powierzchnia: **1 m²**
Rozstaw: **18,5 cm**
Ilość modułów: **30 szt.**
Łączna jasność: **3360 lm**
Pobór mocy: **21,6 W**

15 cm
głębokość

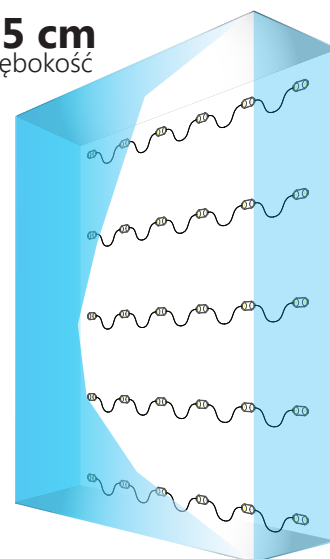

Powierzchnia: **1 m²**
Rozstaw: **18,5 cm**
Ilość modułów: **30 szt.**
Łączna jasność: **3360 lm**
Pobór mocy: **21,6 W**

UWAGA: dokładna ilość modułów uzależniona jest od użytych materiałów i efektu jaki chcemy osiągnąć.
Rozstaw – odległość między środkami modułów

INFORMACJE O PAKOWANIU

	Wiązka	Opakowanie	Karton zbiorczy
Ilość	30 szt.	120 szt.	1440 szt.
Waga brutto	0,33 kg	1,32 kg	15,84 kg

DO POBRANIA

Instrukcja obsługi modułów LED

<https://www.epiled.pl/download/instrukcja-montazu-modulow-led.pdf>

Deklaracja zgodności UE

<https://www.epiled.pl/download/deklaracje/deklaracja-zgodnosci-ue-moduly-led.pdf>

© 2021, epiLED. Wszelkie prawa zastrzeżone. Dane mogą ulec zmianie bez powiadomienia. | Wersja: 2101

ul. Stanisławowska 27, 54-611 Wrocław • info@epiLED.pl • www.epiLED.pl