

Lumiter¹ Lite

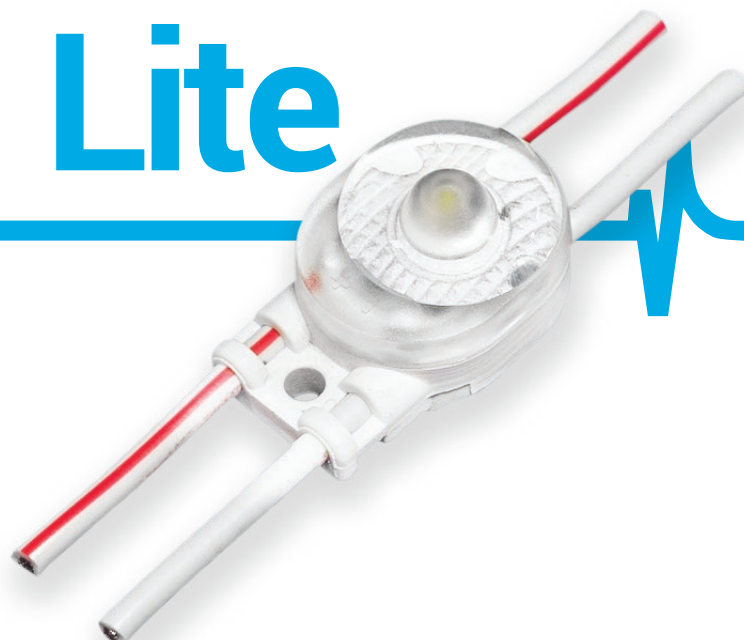

3-8 cm

litery blokowe / kasetony

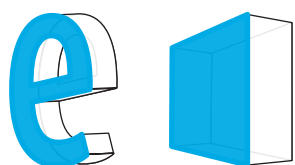

12V
DC



156
lm/W



170°

IP67

5 LAT
gwarancji



- **156 lm/W** skuteczności świetlnej
- **energooszczędny**
- **najwyższa** jakość
- **stabilizacja** prądowa
- do stosowania **wewnątrz i na zewnątrz**
- liczba modułów w wiązce: **50 szt.**



WYMIARY

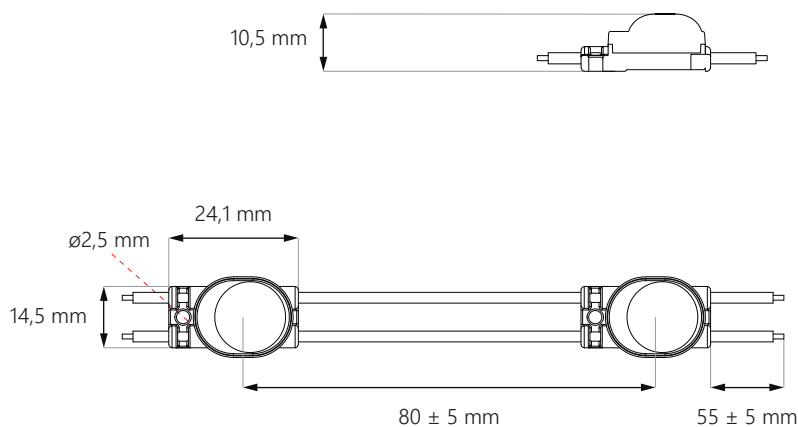

Lumiter¹ Lite

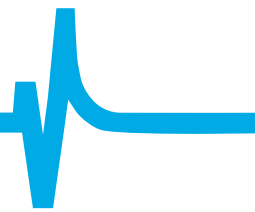

SCHEMAT PODŁĄCZENIA

zasilanie jednostronne: **maks. 50 szt.**



zasilanie dwustronne: **maks. 100 szt.**

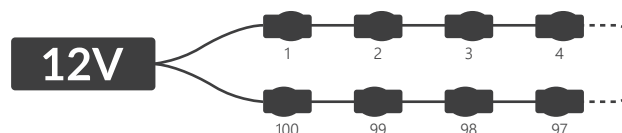

DANE TECHNICZNE

Napięcie zasilające	12V DC
Moc modułu	0,24 W
Moc całej wiązki	12 W
Współczynnik oddania barw CRI	≥82
Kąt świecenia	170°
Stabilizacja prądowa	TAK
Możliwość ściemniania za pomocą sterownika	TAK
Wymiary modułu (dł. x szer. x gł.)	24,1 x 14,5 x 10,5 mm
Długość przewodu	55 ± 5 mm
Długość modułu wraz z przewodem	80 mm
Długość całej wiązki	4 m
Ilość modułów na 1 metrze	12,5 szt.
Żywotność	~50000 godz.
Temperatura pracy	od -25°C do +55°C
Stopień ochrony IP	IP67
Zgodność z normami	CE / RoHS / WEEE / UL
Gwarancja	5 lat

CCT / BARWA ŚWIATŁA*

Skrót	Barwa światła	CCT
WW	ciepły biały	~3000K
NW	neutralny biały	~4000K
PW	czysty biały	~5000K
WH	dzienny biały	~6500K
WS	biały	~7500K
CW	zimny biały	~10000K

* o szczegóły dostępnych kolorów zapytaj naszych handlowców

Lumiter¹ Lite



ZASTOSOWANIE

najlepszy do liter blokowych i kasetonów o głębokości **3-8 cm**

3 cm
głębokość

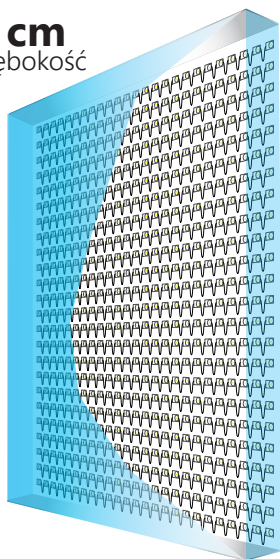

Powierzchnia: **1 m²**
Rozstaw: **4 cm**
Ilość modułów: **600 szt.**
Łączna jasność: **22200 lm**
Pobór mocy: **144 W**

6 cm
głębokość

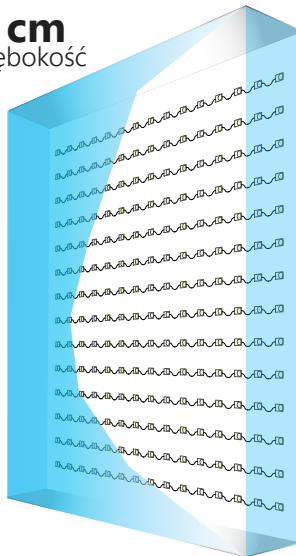

Powierzchnia: **1 m²**
Rozstaw: **7 cm**
Ilość modułów: **210 szt.**
Łączna jasność: **7770 lm**
Pobór mocy: **50,4 W**

8 cm
głębokość

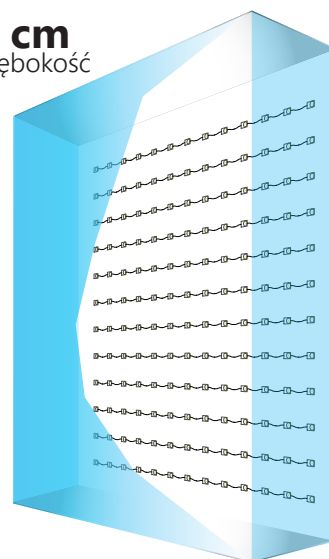

Powierzchnia: **1 m²**
Rozstaw: **8 cm**
Ilość modułów: **156 szt.**
Łączna jasność: **5772 lm**
Pobór mocy: **37,44 W**

UWAGA: dokładna ilość modułów uzależniona jest od użytych materiałów i efektu jaki chcemy osiągnąć.
Rozstaw – odległość między środkami modułów

INFORMACJE O PAKOWANIU

	Wiązka	Opakowanie	Karton zbiorczy
Ilość	50 szt.	250 szt.	3000 szt.
Waga brutto	0,35 kg	1,75 kg	21 kg

DO POBRANIA

Instrukcja obsługi modułów LED

<https://www.epiled.pl/download/instrukcja-montazu-modulow-led.pdf>

Deklaracja zgodności UE

<https://www.epiled.pl/download/deklaracje/deklaracja-zgodnosci-ue-moduly-led.pdf>

© 2021, epiLED. Wszelkie prawa zastrzeżone. Dane mogą ulec zmianie bez powiadomienia. | Wersja: 2101

ul. Stanisławowska 27, 54-611 Wrocław • info@epiLED.pl • www.epiLED.pl