

Flaga 1.0W

7-15 cm

litery blokowe / kasetony

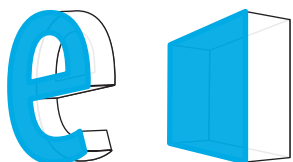

12V
DC



IP67

5 LAT
gwarancji



- najlepszy do **liter dzień i noc**
- **stabilizacja** prądowa
- do stosowania **wewnątrz i na zewnątrz**
- liczba modułów w wiązce: **30 szt.**



WYMIARY

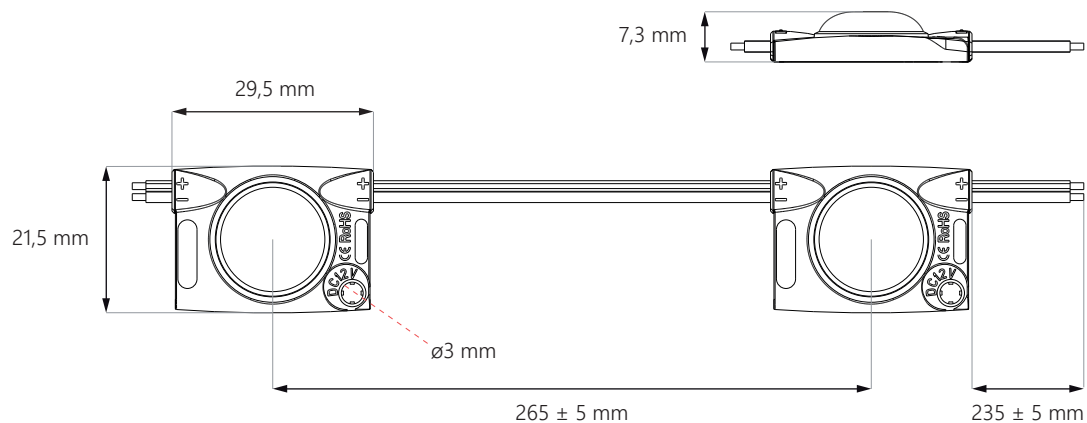

Flaga 1.0W

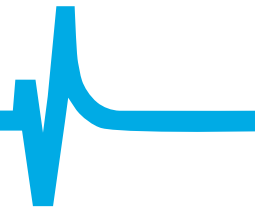

SCHEMAT PODŁĄCZENIA

zasilanie jednostronne: **maks. 30 szt.**

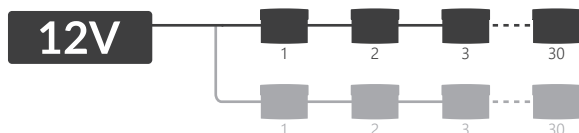

zasilanie dwustronne: **maks. 60 szt.**

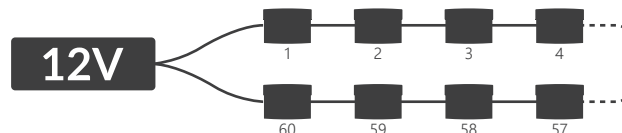

DANE TECHNICZNE

Napięcie zasilające	12V DC
Moc modułu	0,96 W
Moc całej wiązki	28,8 W
Współczynnik oddania barw CRI	≥82
Kąt świecenia	170°
Stabilizacja prądowa	TAK
Możliwość ściemniania za pomocą sterownika	TAK
Wymiary modułu (dł. x szer. x gł.)	29,5 x 21,5 x 7,3 mm
Długość przewodu	235 ± 5 mm
Długość modułu wraz z przewodem	265 mm
Długość całej wiązki	7,95 m
Ilość modułów na 1 metrze	3,77 szt.
Żywotność	~50000 godz.
Temperatura pracy	od -25°C do +55°C
Stopień ochrony IP	IP67
Zgodność z normami	CE / RoHS / WEEE / UL
Gwarancja	5 lat

CCT / BARWA ŚWIATŁA*

Skrót	Barwa światła	CCT
WW	ciepły biały	~3000K
NW	neutralny biały	~4000K
PW	czysty biały	~5000K
WH	dzienny biały	~6500K
CW	zimny biały	~10000K

* o szczegóły dostępnych kolorów zapytaj naszych handlowców

Flaga 1.0W

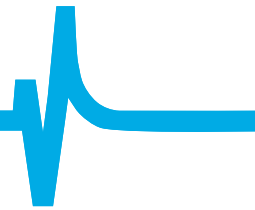

ZASTOSOWANIE

najlepszy do liter blokowych i kasetonów o głębokości **7-15 cm**

8 cm
głębokość

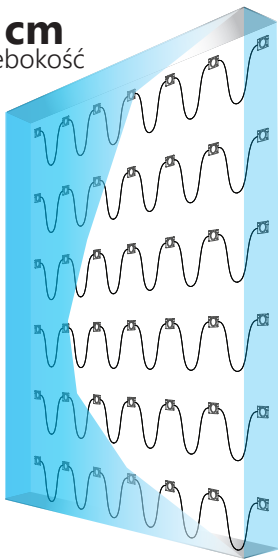

Powierzchnia: **1 m²**
Rozstaw: **15 cm**
Ilość modułów: **42 szt.**
Łączna jasność: **3864 lm**
Pobór mocy: **40,32 W**

10 cm
głębokość

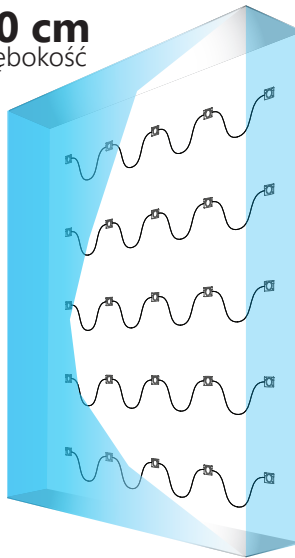

Powierzchnia: **1 m²**
Rozstaw: **20 cm**
Ilość modułów: **25 szt.**
Łączna jasność: **2300 lm**
Pobór mocy: **24 W**

15 cm
głębokość

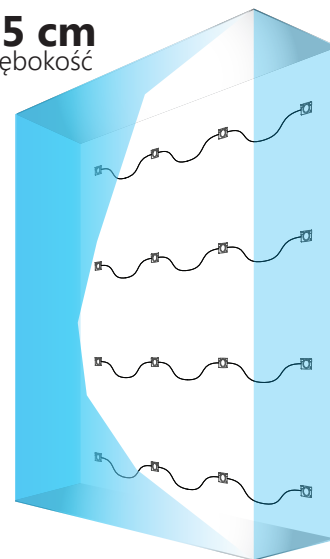

Powierzchnia: **1 m²**
Rozstaw: **25 cm**
Ilość modułów: **16 szt.**
Łączna jasność: **1472 lm**
Pobór mocy: **15,36 W**

UWAGA: dokładna ilość modułów uzależniona jest od użytych materiałów i efektu jaki chcemy osiągnąć.
Rozstaw – odległość między środkami modułów

INFORMACJE O PAKOWANIU

	Wiązka	Opakowanie	Karton zbiorczy
Ilość	30 szt.	120 szt.	2400 szt.
Waga brutto	0,24 kg	0,96 kg	19,2 kg

DO POBRANIA

Instrukcja obsługi modułów LED

<https://www.epiled.pl/download/instrukcja-montazu-modulow-led.pdf>

Deklaracja zgodności UE

<https://www.epiled.pl/download/deklaracje/deklaracja-zgodnosci-ue-moduly-led.pdf>

© 2021, epiLED. Wszelkie prawa zastrzeżone. Dane mogą ulec zmianie bez powiadomienia. | Wersja: 2101

ul. Stanisławowska 27, 54-611 Wrocław • info@epiLED.pl • www.epiLED.pl