

Flaga 0.65W

4-10 cm

litery blokowe / kasetony

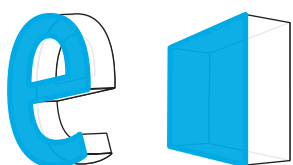

12V
DC



IP67

5 LAT
gwarancji



- najlepszy do **liter dzień i noc**
- **stabilizacja** prądowa
- do stosowania **wewnątrz i na zewnątrz**
- liczba modułów w wiązce: **30 szt.**



WYMIARY

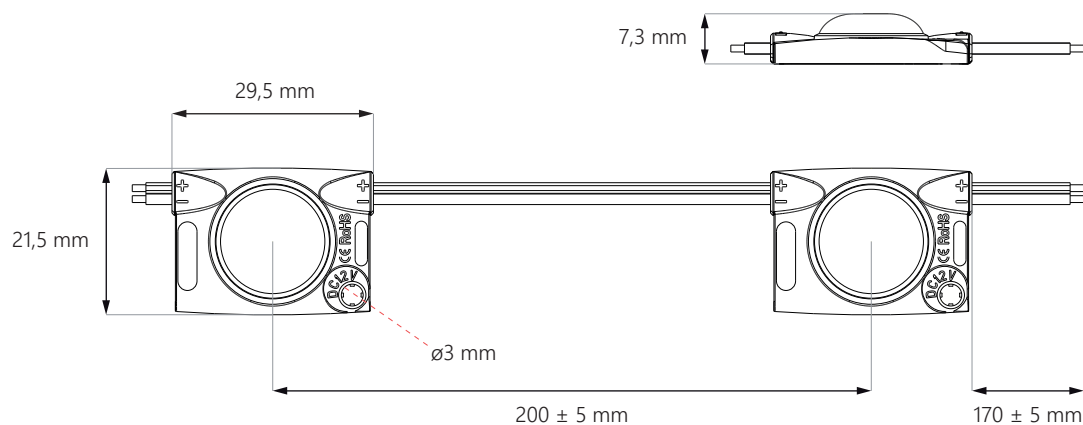

Flaga 0.65W

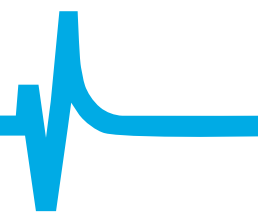

SCHEMAT PODŁĄCZENIA

zasilanie jednostronne: **maks. 30 szt.**



zasilanie dwustronne: **maks. 60 szt.**

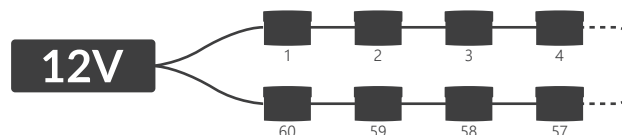

DANE TECHNICZNE

| | |
|---------------------|--------|
| Napięcie zasilające | 12V DC |
| Moc modułu | 0,65 W |
| Moc całej wiązki | 19,5 W |

| | |
|--|------|
| Współczynnik oddania barw CRI | ≥82 |
| Kąt świecenia | 170° |
| Stabilizacja prądowa | TAK |
| Możliwość ściemniania za pomocą sterownika | TAK |

| | |
|------------------------------------|----------------------|
| Wymiary modułu (dł. x szer. x gł.) | 29,5 x 21,5 x 7,3 mm |
| Długość przewodu | 170 ± 5 mm |
| Długość modułu wraz z przewodem | 200 mm |
| Długość całej wiązki | 6 m |
| Ilość modułów na 1 metrze | 5 szt. |

| | |
|--------------------|-----------------------|
| Żywotność | ~50000 godz. |
| Temperatura pracy | od -25°C do +55°C |
| Stopień ochrony IP | IP67 |
| Zgodność z normami | CE / RoHS / WEEE / UL |
| Gwarancja | 5 lat |

CCT / BARWA ŚWIATŁA*

| Skrót | Barwa światła | CCT |
|-------|-----------------|---------|
| WW | ciepły biały | ~3000K |
| NW | neutralny biały | ~4000K |
| WH | dzienny biały | ~6500K |
| CW | zimny biały | ~10000K |

* o szczegóły dostępnych kolorów zapytaj naszych handlowców

Flaga 0.65W

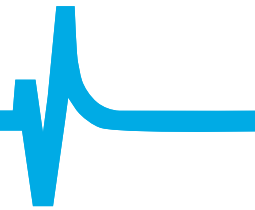

ZASTOSOWANIE

najlepszy do liter blokowych i kasetonów o głębokości **4-10 cm**

4 cm
głębokość

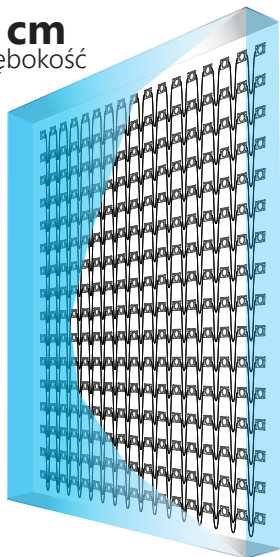

Powierzchnia: **1 m²**
Rozstaw: **6 cm**
Ilość modułów: **272 szt.**
Łączna jasność: **16864 lm**
Pobór mocy: **176,8 W**

6 cm
głębokość

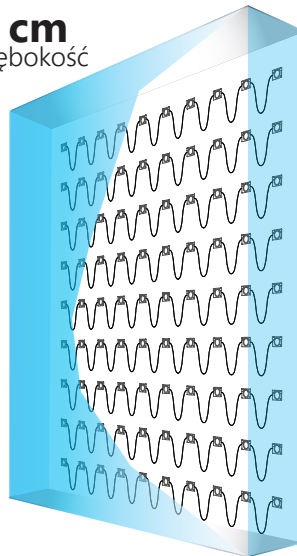

Powierzchnia: **1 m²**
Rozstaw: **11 cm**
Ilość modułów: **90 szt.**
Łączna jasność: **5580 lm**
Pobór mocy: **58,5 W**

10 cm
głębokość

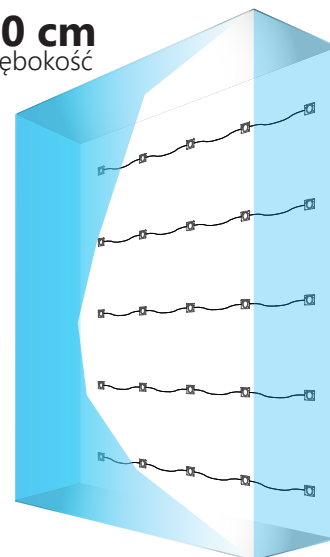

Powierzchnia: **1 m²**
Rozstaw: **20 cm**
Ilość modułów: **25 szt.**
Łączna jasność: **1550 lm**
Pobór mocy: **16,25 W**

UWAGA: dokładna ilość modułów uzależniona jest od użytych materiałów i efektu jaki chcemy osiągnąć.
Rozstaw – odległość między środkami modułów

INFORMACJE O PAKOWANIU

| | Wiązka | Opakowanie | Karton zbiorczy |
|-------------|---------|------------|-----------------|
| Ilość | 30 szt. | 120 szt. | 2400 szt. |
| Waga brutto | 0,24 kg | 0,96 kg | 19,2 kg |

DO POBRANIA

Instrukcja obsługi modułów LED

<https://www.epiled.pl/download/instrukcja-montazu-modulow-led.pdf>

Deklaracja zgodności UE

<https://www.epiled.pl/download/deklaracje/deklaracja-zgodnosci-ue-moduly-led.pdf>

© 2021, epiLED. Wszelkie prawa zastrzeżone. Dane mogą ulec zmianie bez powiadomienia. | Wersja: 2101

ul. Stanisławowska 27, 54-611 Wrocław • info@epiLED.pl • www.epiLED.pl