

# Elypso 3.0W

10-16 cm  
jednostronne

12-20 cm  
dwustronne

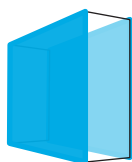
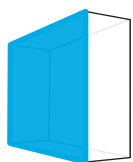

12V  
DC

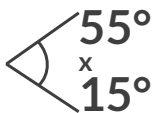
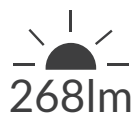

IP67

5 LAT  
gwarancji



- stabilizacja prądu
- doświetla **do 3,5 m\***
- montaż **po obrysie**
- do **jedno- i dwustronnie** podświetlonych kasetonów
- wbudowany **radiator**
- do stosowania **wewnątrz i na zewnątrz**
- liczba modułów w wiązce: **20 szt.**



## WYMIARY

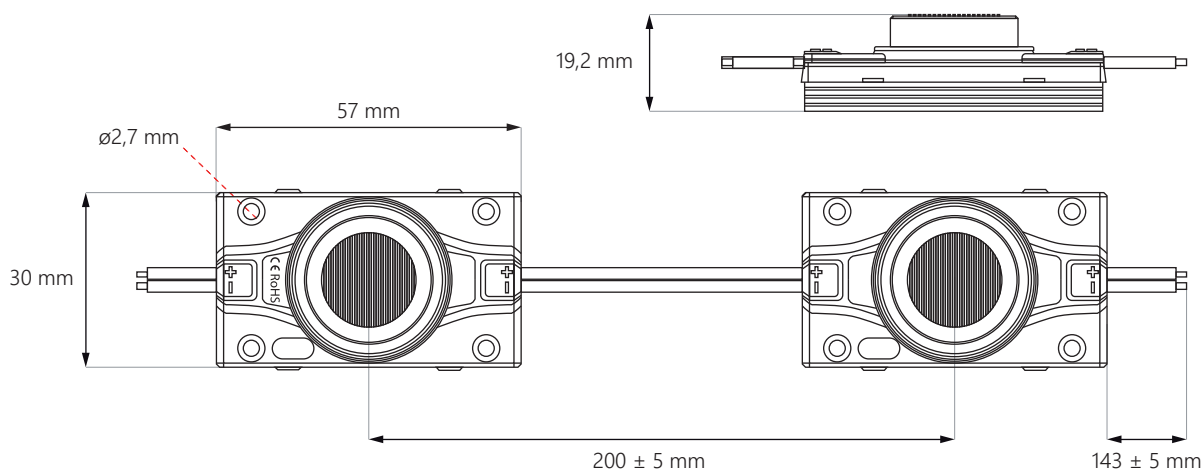

\* maksymalna wartość zależna od użytych materiałów i głębokości aplikacji

# Elypso 3.0W



## SCHEMAT PODŁĄCZENIA

zasilanie jednostronne: **maks. 20 szt.**



zasilanie dwustronne: **maks. 40 szt.**

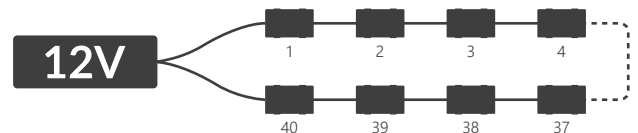

## DANE TECHNICZNE

Napięcie zasilające	12V DC
Moc modułu	3,0 W
Moc całej wiązki	60 W
Współczynnik oddania barw CRI	≥82
Kąt świecenia	55° x 15°
Stabilizacja prądowa	TAK
Możliwość ściemniania za pomocą sterownika	TAK
Wymiary modułu (dł. x szer. x gł.)	57 x 30 x 19,2 mm
Długość przewodu	143 ± 5 mm
Długość modułu wraz z przewodem	200 mm
Długość całej wiązki	4 m
Ilość modułów na 1 metrze	5 szt.
Żywotność	~50000 godz.
Temperatura pracy	od -40°C do +60°C
Stopień ochrony IP	IP67
Zgodność z normami	CE / RoHS / WEEE / UL
Gwarancja	5 lat

## CCT / BARWA ŚWIATŁA\*

Skrót	Barwa światła	CCT
PW	czysty biały	~5000K
WH	dzienny biały	~6500K

\* o szczegóły dostępnych kolorów zapytaj naszych handlowców

# Elypso 3.0W

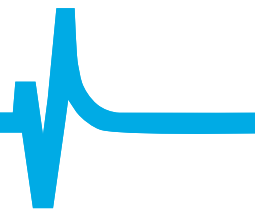

## ZASTOSOWANIE

najlepszy do kasetonów jednostronnych o głębokości **10-16 cm**  
i kasetonów dwustronnych o głębokości **12-20 cm**

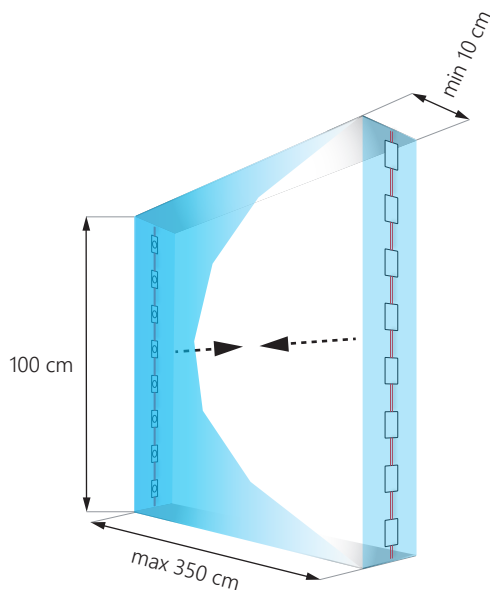

Ilość modułów: **16 szt.**  
Łączna jasność: **4288 lm**  
Pobór mocy: **48 W**

**UWAGA:** dokładna ilość modułów uzależniona jest od użytych materiałów i efektu jaki chcemy osiągnąć.

## INFORMACJE O PAKOWANIU

	Wiązka	Opakowanie	Karton zbiorczy
Ilość	20 szt.	20 szt.	320 szt.
Waga brutto	0,79 kg	0,79 kg	12,7 kg

## DO POBRANIA

### Instrukcja obsługi modułów LED

<https://www.epiled.pl/download/instrukcja-montazu-modulow-krawedziowych.pdf>

### Deklaracja zgodności UE

<https://www.epiled.pl/download/deklaracje/deklaracja-zgodnosci-ue-moduly-led.pdf>

© 2024, epiLED. Wszelkie prawa zastrzeżone. Dane mogą ulec zmianie bez powiadomienia. | Wersja: 2406

ul. Stanisławowska 27, 54-611 Wrocław • [info@epiLED.pl](mailto:info@epiLED.pl) • [www.epiLED.pl](http://www.epiLED.pl)