

Opticor²

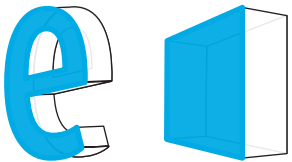

8-17 cm

Buchstaben / Leuchtkasten



12V
DC

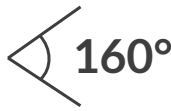

IP₆₇

5
JAHRE
Garantie



- am besten fuer **Buchstaben Tag und Nacht**
- **Stromstabilisator**
- fuer **Innen- und Aussenbereich**
- Zahl der Module in einer Kette: **40 Stk.**



ABMESSUNGEN

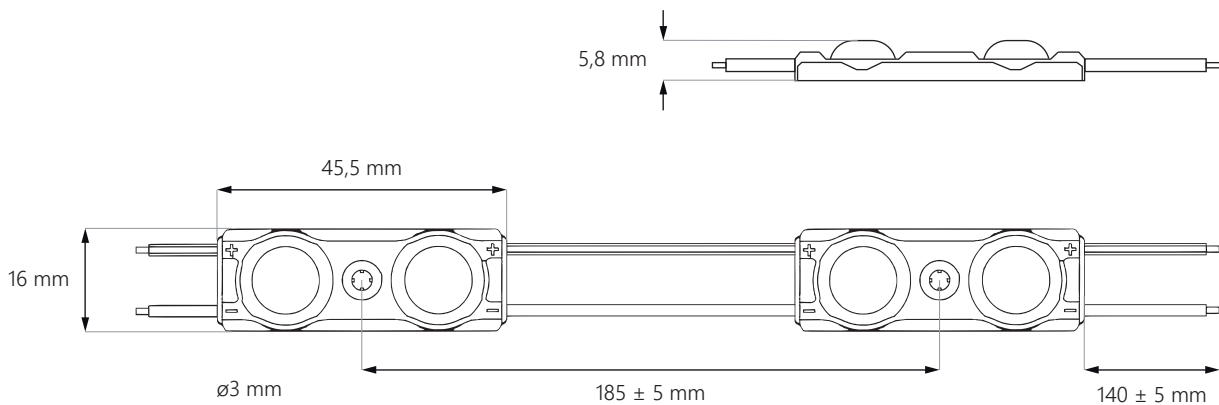

Opticor²



SCHEMA DER ANSCHLIESSUNG

einseitige Anschliessung: **max 40 Stk.**

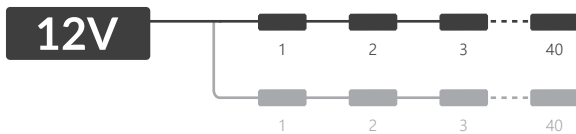

zweiseitige Anschliessung: **max 80 Stk.**

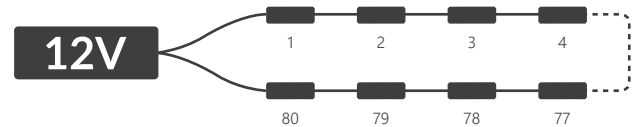

TECHNISCHE DATEN

Betriebsspannung	12V DC
Staerke	0,96 W*
Energieverbrauch	38,4 W*

CRI Wert	≥82
Leuchtwinkel	160°
Stromstabilisierung	YES
Moeglichkeit der Dimmung	YES

Modul-Groesse (LxBxH)	45,5 x 16 x 5,8 mm
Kabellaenge	140 ± 5 mm
Modullaenge samt Kabel	185 mm
Laenge des ganzen Buendels	7,4 m
Zahl der Module auf einem Meter	5,4 Stk.

Lebensdauer	~50.000 Stunden
Arbeitstemperatur	-40°C ÷ +60°C
IP Schutz	IP67
Kompatibilitaet	CE / RoHS / WEEE / UL
Garantie	5 Jahre

* der angegebene Wert bezieht sich auf die weisse Farbe

CCT / MÖGLICHE FARBEN*

Abkürzung	Lichtfarbe	CCT
WW	warm weiss	~3.000K
NW	neutral weiss	~4.000K
WH	kalt weiss	~6.500K
CW	super kalt weiss	~10.000K
BL	blau	460-470 nm
GR	grün	520-530 nm
YL	gelb	575-585 nm
RD	rot	620-630 nm

* nach Einzellheiten in Bezug auf die zugänglichen Modulfarben fragen Sie bitte Ihren Haendler

Opticor²



ANWENDUNG

Das beste fuer Blockbuchstaben und Laeuchtkaesten von der Tiefe **8-17 cm**

8 cm
Tiefe

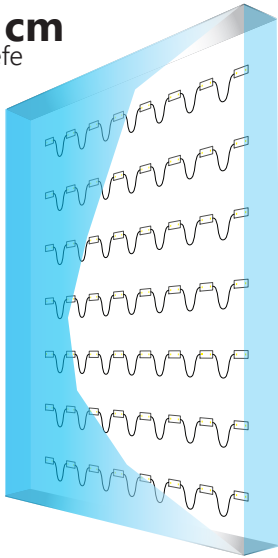

Flaeche: **1 m²**
Abstand: **13 cm**
Modulmenge: **56 Stk.**
Gesamthelligkeit: **5.040 lm**
Energieverbrauch: **53,76 W**

10 cm
Tiefe

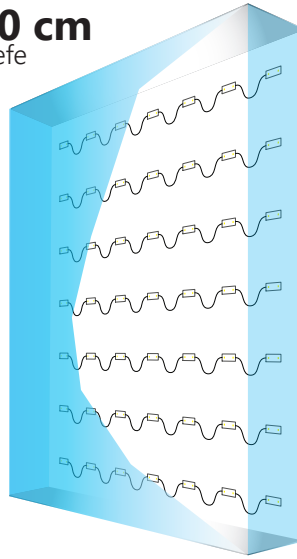

Flaeche: **1 m²**
Abstand: **15 cm**
Modulmenge: **49 Stk.**
Gesamthelligkeit: **4.410 lm**
Energieverbrauch: **47,04 W**

15 cm
Tiefe

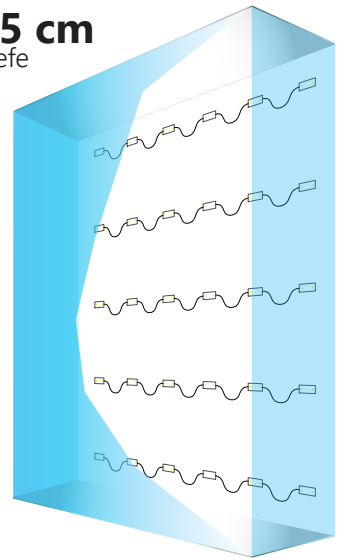

Flaeche: **1 m²**
Abstand: **18,5 cm**
Modulmenge: **30 Stk.**
Gesamthelligkeit: **2.700 lm**
Energieverbrauch: **28,8 W**

ACHTUNG: die genaue Zahl der Module ist von den verwendeten Materialien abhaengig.
Die angegebenen Daten beziehen sich auf die weisse Farbe.
Abstand: Entfernung Mitte zu Mitte des Modules.

VERPACKUNGSDATEN

	Buendel	Verpackung	Gesamtverpackung
Menge	40 Stk.	200 Stk.	2.400 Stk.
Brutto Gewicht	0,3 kg	1,5 kg	18 kg

HERUNTERLADEN

LED Module Montage Anleitung

<https://www.epiled.pl/download/led-module-montageanleitung.pdf>

CE-Erklaerung

<https://www.epiled.pl/download/deklaracje/eu-declaration-of-conformity-led-modules.pdf>

© 2024, epiLED. Alle Rechte vorbehalten. Daten koennen ohne mitzuteilen geaendert werden. | Version: 2406

ul. Stanisławowska 27, 54-611 Wrocław • Polen • info@epiLED.pl • www.epiLED.pl