

Opticor¹

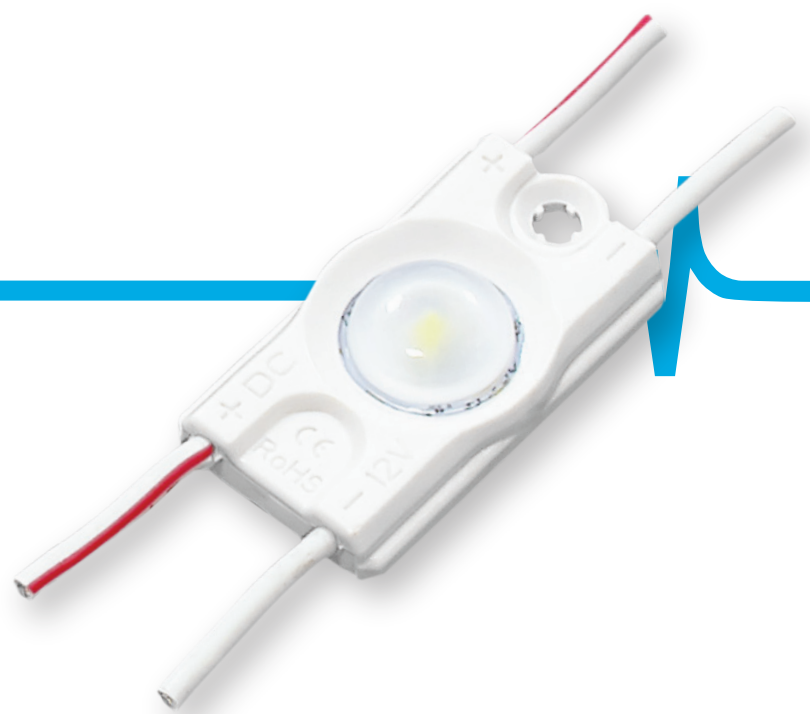

5-10 cm

Buchstaben / Leuchtkasten

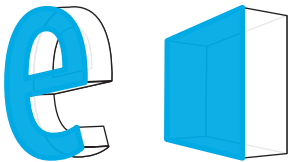

12V
DC

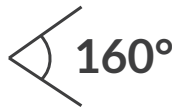

IP
67

5
JAHRE
Garantie



- am besten fuer **Buchstaben Tag und Nacht**
- **Stromstabilisator**
- fuer **Innen- und Aussenbereich**
- Zahl der Module in einer Kette: **50 Stk.**



ABMESSUNGEN

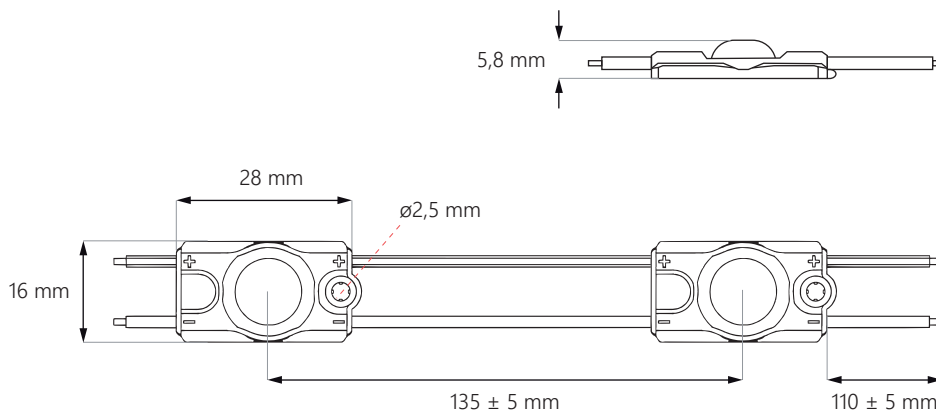

Opticor¹

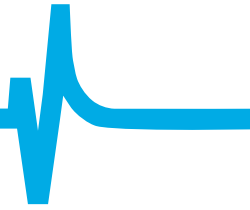

SCHEMA DER ANSCHLIESSUNG

einseitige Anschliessung: **max 50 Stk.**



zweiseitige Anschliessung: **max 100 Stk.**

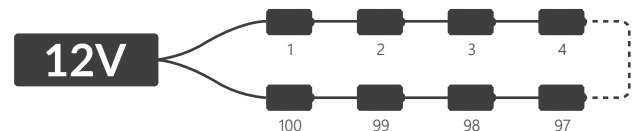

TECHNISCHE DATEN

Betriebsspannung	12V DC
Stärke	0,48 W*
Energieverbrauch	24 W*

CRI Wert	≥82
Leuchtwinkel	160°
Stromstabilisierung	YES
Moeglichkeit der Dimmung	YES

Modul-Groesse (LxBxH)	28 x 16 x 5,8 mm
Kabellänge	110 ± 5 mm
Modullaenge samt Kabel	138 mm
Laenge des ganzen Buendels	6,9 m
Zahl der Module auf einem Meter	7,25 Stk.

Lebensdauer	~50.000 Stunden
Arbeitstemperatur	-40°C ÷ +60°C
IP Schutz	IP67
Kompatibilitaet	CE / RoHS / WEEE / UL
Garantie	5 Jahre

* der angegebene Wert bezieht sich auf die weisse Farbe

CCT / MÖGLICHE FARBEN*

Abkürzung	Lichtfarbe	CCT
WW	warm weiss	~3.000K
NW	neutral weiss	~4.000K
WH	kalt weiss	~6.500K
CW	super kalt weiss	~10.000K
BL	blau	460-470 nm
GR	grün	520-530 nm
YL	gelb	575-585 nm
RD	rot	620-630 nm

* nach Einzellheiten in Bezug auf die zugänglichen Modulfarben fragen Sie bitte Ihren Haendler



ANWENDUNG

Das beste fuer Blockbuchstaben und Laeuchtkaesten von der Tiefe **5-10 cm**

5 cm
Tiefe

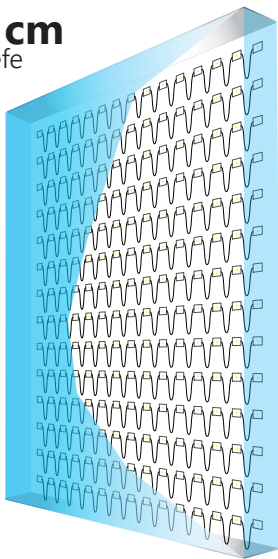

Flaeche: **1 m²**
Abstand: **7 cm**
Modulmenge: **210 Stk.**
Gesamthelligkeit: **9.450 lm**
Energieverbrauch: **100,8 W**

8 cm
Tiefe

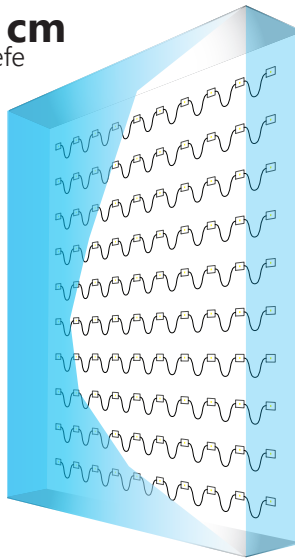

Flaeche: **1 m²**
Abstand: **10 cm**
Modulmenge: **100 Stk.**
Gesamthelligkeit: **4.500 lm**
Energieverbrauch: **48 W**

10 cm
Tiefe

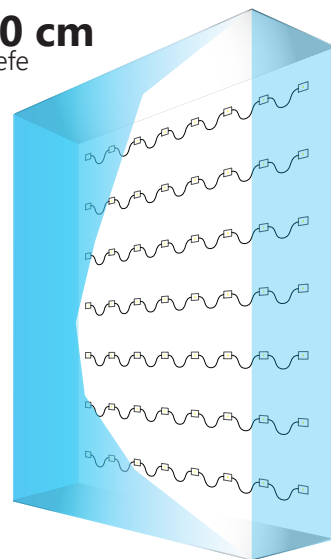

Flaeche: **1 m²**
Abstand: **13,5 cm**
Modulmenge: **56 Stk.**
Gesamthelligkeit: **2.520 lm**
Energieverbrauch: **26,88 W**

ACHTUNG: die genaue Zahl der Module ist von den verwendeten Materialien abhaengig.
Die angegebenen Daten beziehen sich auf die weisse Farbe.
Abstand: Entfernung Mitte zu Mitte des Modules.

VERPACKUNGSINFO

	Buendel	Verpackung	Gesamtverpackung
Menge	50 Stk.	300 Stk.	4.200 Stk.
Brutto Gewicht	0,24 kg	1,44 kg	20,16 kg

HERUNTERLADEN

LED Module Montage Anleitung

<https://www.epiled.pl/download/led-module-montageanleitung.pdf>

CE-Erklaerung

<https://www.epiled.pl/download/deklaracje/eu-declaration-of-conformity-led-modules.pdf>