

# Flaga 0.65W

4-10 cm

Buchstaben / Leuchtkasten

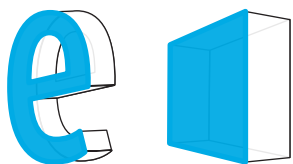

12V  
DC



IP67

5  
JAHRE  
Garantie



- am besten fuer **Buchstaben Tag und Nacht**
- **Stromstabilisator**
- fuer **Innen- und Aussenbereich**
- Zahl der Module in einer Kette: **30 Stk.**



## ABMESSUNGEN

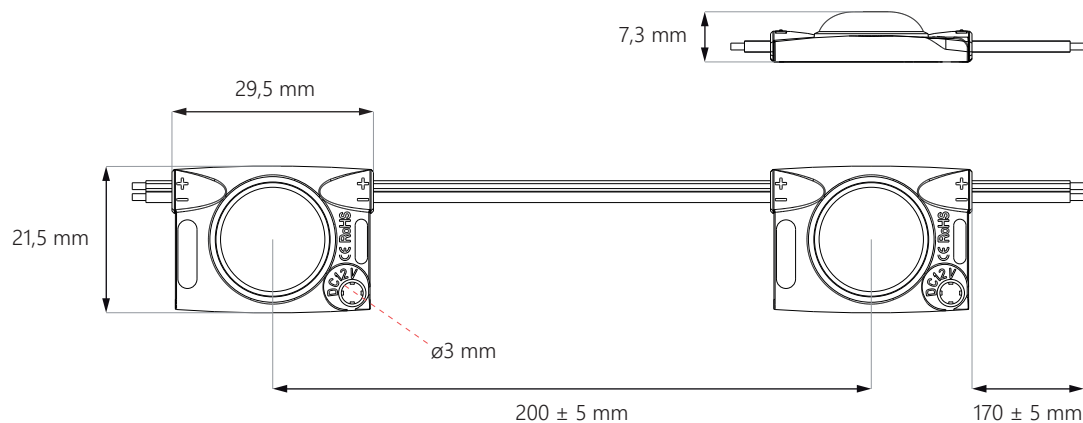

# Flaga 0.65W

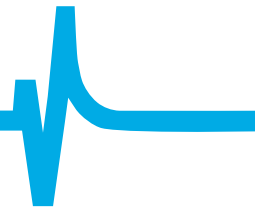

## SCHEMA DER ANSCHLIESSUNG

einseitige Anschliessung: **max 30 Stk.**



zweiseitige Anschliessung: **max 60 Stk.**

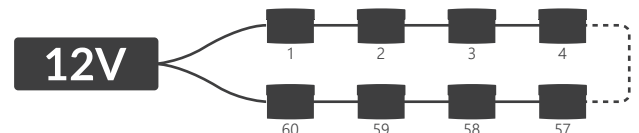

## TECHNISCHE DATEN

Betriebsspannung	12V DC
Stärke	0,65 W
Energieverbrauch	19,5 W

CRI Wert	≥82
Leuchtwinkel	170°
Stromstabilisierung	YES
Moeglichkeit der Dimmung	YES

Modul-Groesse (LxBxH)	29,5 x 21,5 x 7,3 mm
Kabellänge	170 ± 5 mm
Modullaenge samt Kabel	200 mm
Laenge des ganzen Buendels	6 m
Zahl der Module auf einem Meter	5 Stk.

Lebensdauer	~50.000 Stunden
Arbeitstemperatur	-25°C ÷ +55°C
IP Schutz	IP67
Kompatibilitaet	CE / RoHS / WEEE / UL
Garantie	5 Jahre

## CCT / MÖGLICHE FARBEN\*

Abkürzung	Lichtfarbe	CCT
WW	warm weiss	~3.000K
NW	neutral weiss	~4.000K
PW	pure weiss	~5.000K
WH	kalt weiss	~6.500K
CW	super kalt weiss	~10.000K

\* nach Einzellheiten in Bezug auf die zugänglichen Modulfarben fragen Sie bitte Ihren Haendler

# Flaga 0.65W



## ANWENDUNG

Das beste fuer Blockbuchstaben und Laeuchtkaesten von der Tiefe **4-10 cm**

**4 cm**  
Tiefe

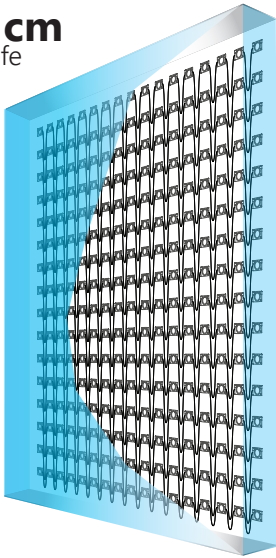

Flaeche: **1 m<sup>2</sup>**  
Abstand: **6 cm**  
Modulmenge: **272 Stk.**  
Gesamthelligkeit: **16864 lm**  
Energieverbrauch: **176,8 W**

**6 cm**  
Tiefe

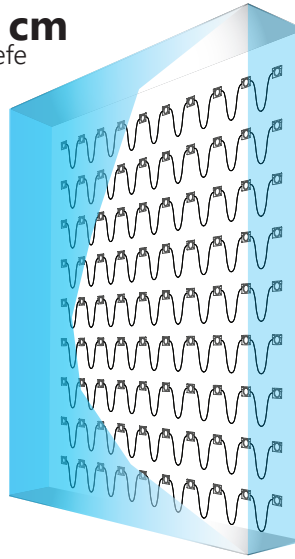

Flaeche: **1 m<sup>2</sup>**  
Abstand: **11 cm**  
Modulmenge: **90 Stk.**  
Gesamthelligkeit: **5580 lm**  
Energieverbrauch: **58,5 W**

**10 cm**  
Tiefe

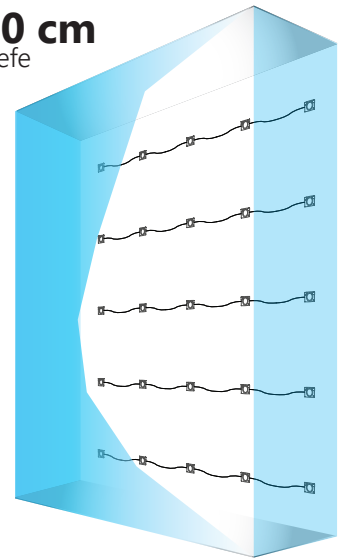

Flaeche: **1 m<sup>2</sup>**  
Abstand: **20 cm**  
Modulmenge: **25 Stk.**  
Gesamthelligkeit: **1550 lm**  
Energieverbrauch: **16,25 W**

**ACHTUNG: die genaue Zahl der Module ist von den verwendeten Materialien abhaengig.**  
Abstand: Entfernung Mitte zu Mitte des Modules

## VERPACKUNGSINFO

	Buendel	Verpackung	Gesamtverpackung
Menge	30 Stk.	120 Stk.	2400 Stk.
Brutto Gewicht	0,24 kg	0,96 kg	19,2 kg

## HERUNTERLADEN

### LED Module Montage Anleitung

<https://www.epiled.pl/download/led-module-montageanleitung.pdf>

### CE-Erklaerung

<https://www.epiled.pl/download/deklaracje/eu-declaration-of-conformity-led-modules.pdf>

© 2021, epiLED. Alle Rechte vorbehalten. Daten koennen ohne mitzuteilen geaendert werden. | Version: 2101

ul. Stanisławowska 27, 54-611 Wrocław • Polen • info@epiLED.pl • [www.epiLED.pl](http://www.epiLED.pl)