

# Volton

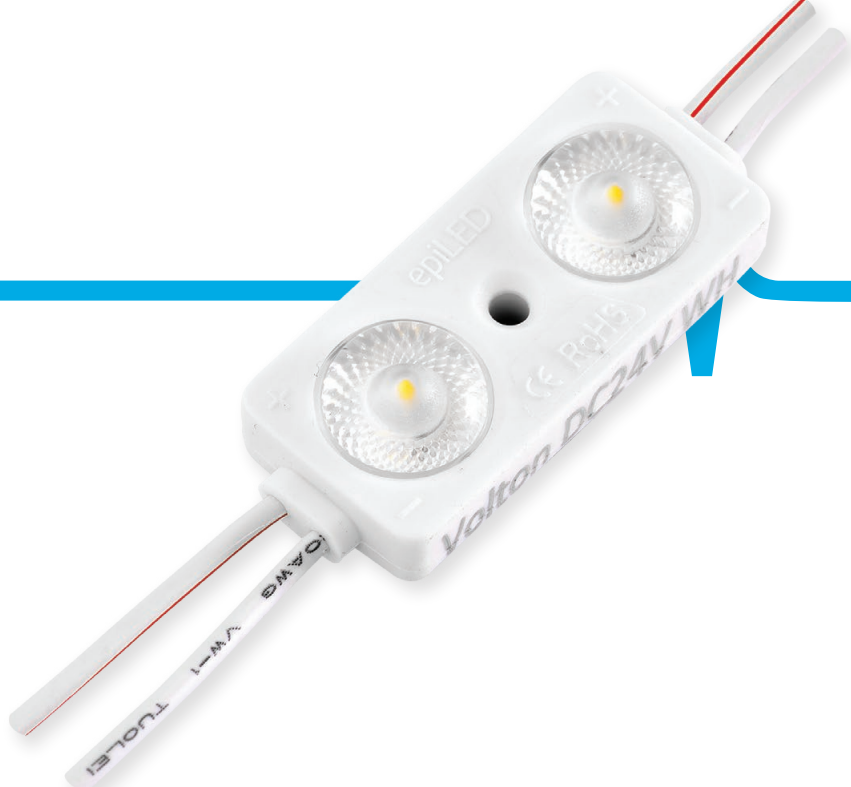

5-12 cm

3D písmena / světelné panely

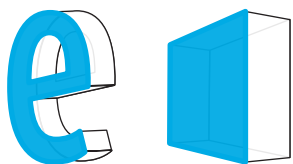

24V  
DC



IP<sub>67</sub>

5 LET  
záruka



- velmi **nízké klesy napětí** díky 24V
- **nejvyšší** kvalita
- proudová **stabilizace**
- použití **v interiéru a exteriéru**
- počet modulů v řetězi: **40 ks**



## ROZMĚRY

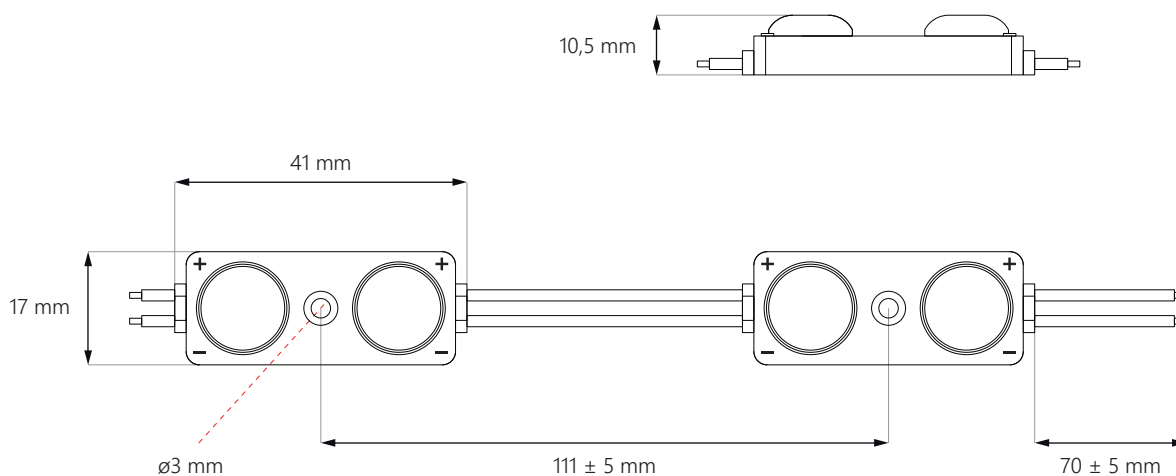



## SCHÉMA PŘÍPOJENÍ

přípojení jednostranné: **max. 40 ks**



přípojení oboustranné: **max. 80 ks**

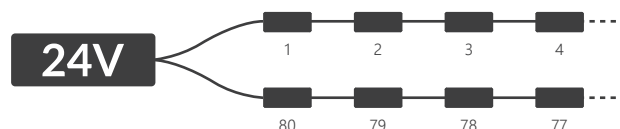

## SPECIFIKACE

Napětí	24V DC
Příkon	0,48 W
Příkon řetěže	19,2 W

Index podání barev CRI	≥82
Vyzařovací úhel	170°
Proudová stabilizace	ANO
Možnost stmívání pomocí ovladače	ANO

Rozměry modulu (d x š x h)	41 x 17 x 10,5 mm
Délka kabelů	70 ± 5 mm
Délka modulu včetně kabelu	111 mm
Délka celého řetěže	4,44 m
Počet modulů na 1bm	9 ks

Životnost	~50.000 hodin
Provozní teplota	-25°C ÷ +55°C
Krytí IP	IP67
Splňuje normy	CE / RoHS / WEEE / UL
Záruka	5 let

## CCT / BARVA SVĚTLA\*

Zkratka	Barva světla	CCT
WH	denní bílá	~6.500K

\* zeptejte se prosím kontaktní osobu na podrobnosti a dostupné barvy

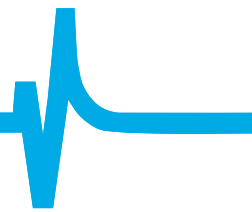

## POUŽITÍ

nejlepší pro písmena a panely o hloubce **5-12 cm**

**5 cm**  
hloubka

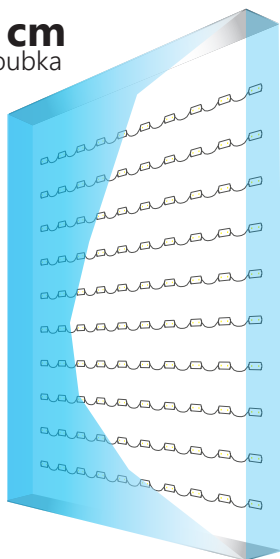

**8 cm**  
hloubka

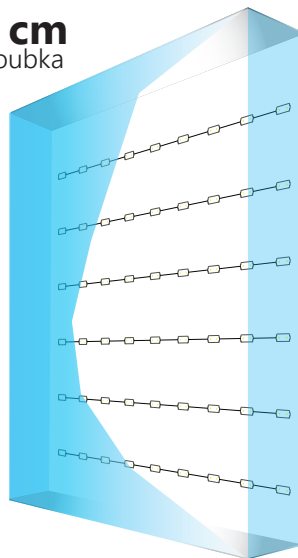

**10 cm**  
hloubka

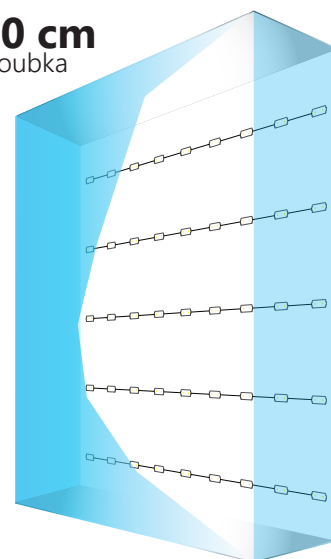

Plocha: **1 m<sup>2</sup>**  
Vzdálenost mezi středy LED: **10 cm**  
Počet modulů: **100 ks**  
Světelný tok: **5.300 lm**  
Příkon: **48 W**

Plocha: **1 m<sup>2</sup>**  
Vzdálenost mezi středy LED: **16 cm**  
Počet modulů: **54 ks**  
Světelný tok: **2.862 lm**  
Příkon: **25,92 W**

Plocha: **1 m<sup>2</sup>**  
Vzdálenost mezi středy LED: **20 cm**  
Počet modulů: **45 ks**  
Světelný tok: **2.385 lm**  
Příkon: **21,6 W**

**POZOR: přesný počet modulů závisí na použitých materiálech a na efektu jaký chcete dosáhnout.**

## INFORMACE O BALENÍ

	Řetěz	Balení	Krabice
Počet	40 ks	120 ks	1.920 ks
Hrubá hmotnost	0,36 kg	1,09 kg	17,5 kg

## KE STAŽENÍ

### Návod na montáž LED modulů

<https://www.epiled.pl/download/navod-na-montaz-led-modulu.pdf>

### Prohlášení o shodě, CE

<https://www.epiled.pl/download/deklaracje/eu-declaration-of-conformity-led-modules.pdf>

© 2021, epiLED. Všechna práva vyhrazena. Údaje se mohou změnit bez předchozího upozornění. | Verze: 2110

ul. Stanisławowska 27, 54-611 Wrocław • Polsko • [info@epiLED.pl](mailto:info@epiLED.pl) • [www.epiLED.pl](http://www.epiLED.pl)