

# Pico

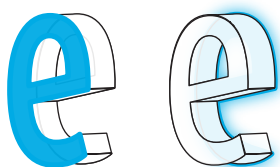

3-9 cm  
3D písmena



12V  
DC

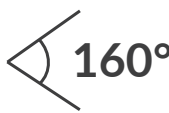

IP  
67

5  
LET  
záruka



- **malý** rozměr
- pro **malé a úzké tvary**
- použití **v interiéru a exteriéru**
- počet modulů v řetězí: **50 ks**



## ROZMĚRY

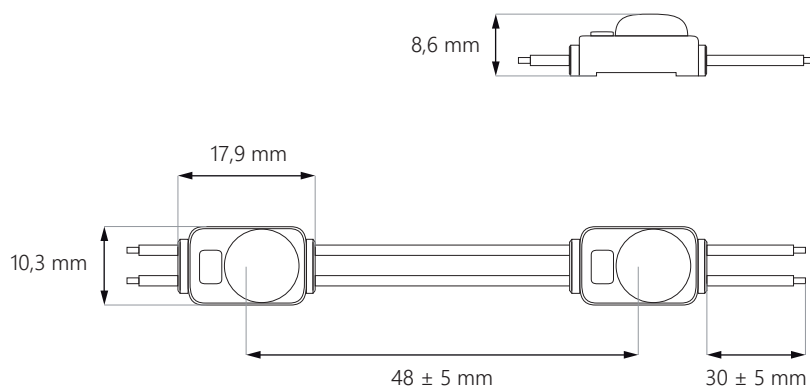

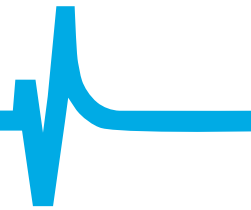

## SCHÉMA PŘÍPOJENÍ

přípojení jednostranné: **max. 50 ks**

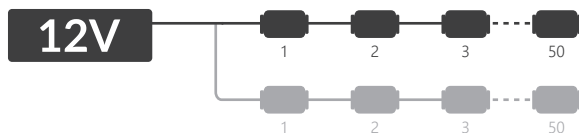

přípojení oboustranné: **max. 100 ks**

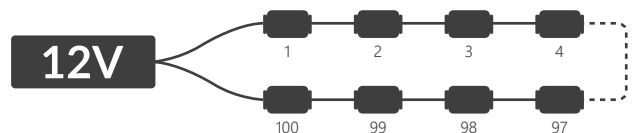

## SPECIFIKACE

Napětí	12V DC
Příkon	0,36 W*
Příkon řetěže	18 W*

Index podání barev CRI	≥82
Vyzařovací úhel	160°
Proudová stabilizace	NE
Možnost stmívání pomocí ovladače	ANO

Rozměry modulu (d x š x h)	17,9 x 10,3 x 8,6 mm
Délka kabelů	30 ± 5 mm
Délka modulu včetně kabelu	48 mm
Délka celého řetěže	2,4 m
Počet modulů na 1bm	25 ks

Životnost	~50.000 hodin
Provozní teplota	-25°C ÷ +55°C
Krytí IP	IP67
Splňuje normy	CE / RoHS / WEEE / UL
Záruka	5 let

\* hodnota se týčí bílé barvy

## CCT / BARVA SVĚTLA\*

Zkratka	Barva světla	CCT
WW	teplá bílá	~3.000K
NW	neutrální bílá	~4.000K
PW	čistě bílá	~5.000K
WH	denní bílá	~6.500K
CW	studená bílá	~10.000K
BL	modrá	460-470 nm
GR	zelená	520-530 nm
YL	žlutá	575-585 nm
RD	červená	620-630 nm

\* zeptejte se prosím kontaktní osobu na podrobnosti a dostupné barvy

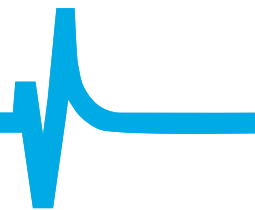

## POUŽITÍ

nejlepší pro písmena a panely o hloubce **3-9 cm**

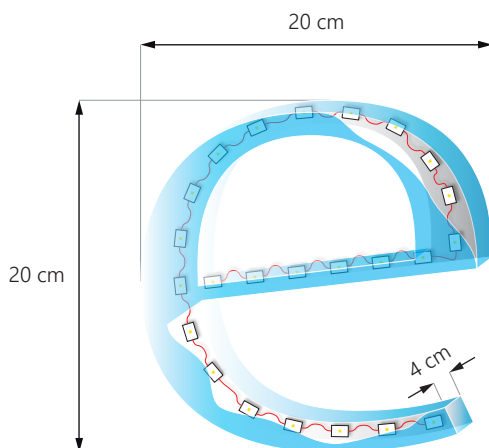

Plocha: **0,04 m<sup>2</sup>**  
Počet modulů: **24 ks**  
Světelný tok: **816 lm**  
Příkon: **8,64 W**

**POZOR: přesný počet modulů závisí na použitých materiálech a na efektu jaký chcete dosáhnout.  
Udaje se týčí bílé barvy.**

## INFORMACE O BALENÍ

	Řetěz	Balení	Krabice
Počet	50 ks	400 ks	5.600 ks
Hrubá hmotnost	0,1 kg	0,77 kg	10,81 kg

## KE STAŽENÍ

### Návod na montáž LED modulů

<https://www.epiled.pl/download/navod-na-montaz-led-modulu.pdf>

### Prohlášení o shodě, CE

<https://www.epiled.pl/download/deklaracje/eu-declaration-of-conformity-led-modules.pdf>