

Opticor²

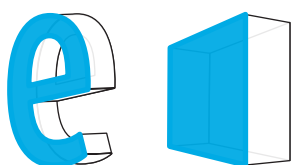

8-17 cm

3D písmena / světelné panely



1.0W



12V
DC

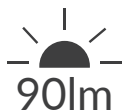

90lm



160°



IP67



5 LET
záruka



PROUDOVÁ
STABILIZACE



PWM

- řešení pro **plexi day & night**
- proudová **stabilizace**
- použití **v interiéru a exteriéru**
- počet modulů v řetězi: **40 ks**



ROZMĚRY

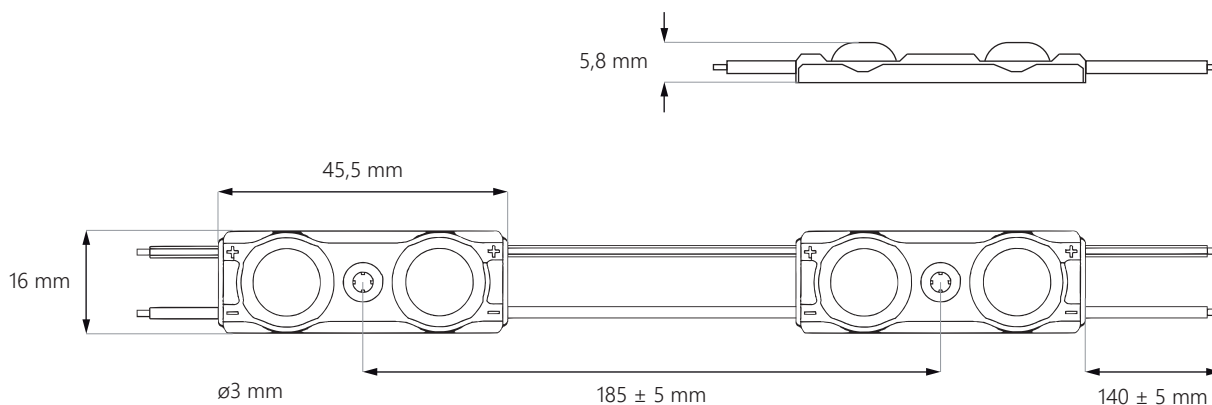

Opticor²



SCHÉMA PŘÍPOJENÍ

přípojení jednostranné: **max. 40 ks**



přípojení oboustranné: **max. 80 ks**

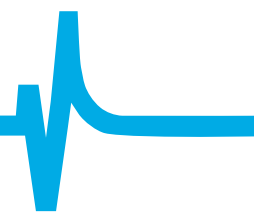
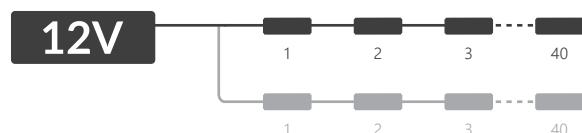
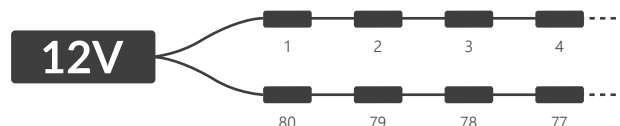

SPECIFIKACE

Napětí	12V DC
Příkon	1 W*
Příkon řetěze	40 W*
Index podání barev CRI	≥82
Vyzařovací úhel	160°
Proudová stabilizace	ANO
Možnost stmívání pomocí ovladače	ANO
Rozměry modulu (d x š x h)	45,5 x 16 x 5,8 mm
Délka kabelů	140 ± 5 mm
Délka modulu včetně kabelu	185 mm
Délka celého řetěze	7,4 m
Počet modulů na 1bm	5,4 ks
Životnost	~50.000 hodin
Provozní teplota	-40°C ÷ +60°C
Krytí IP	IP67
Splňuje normy	CE / RoHS / WEEE / UL
Záruka	5 let

* hodnota se týčí bílé barvy

CCT / BARVA SVĚTLA*

Zkratka	Barva světla	CCT
WW	teplá bílá	~3.000K
NW	neutrální bílá	~4.000K
WH	denní bílá	~6.500K
CW	studená bílá	~10.000K
BL	modrá	460-470 nm
GR	zelená	520-530 nm
YL	žlutá	575-585 nm
RD	červená	620-630 nm

* zeptejte se prosím kontaktní osobu na podrobnosti a dostupné barvy

Opticor²

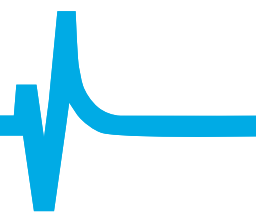

POUŽITÍ

nejlepší pro písmena a panely o hloubce **8-17 cm**

8 cm
hloubka

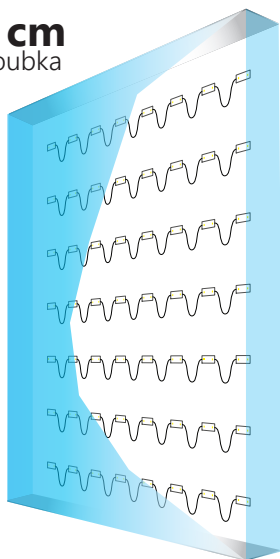

Plocha: **1 m²**
Vzdálenost mezi středy LED: **13 cm**
Počet modulů: **56 ks**
Světelný tok: **5.040 lm**
Příkon: **56 W**

10 cm
hloubka

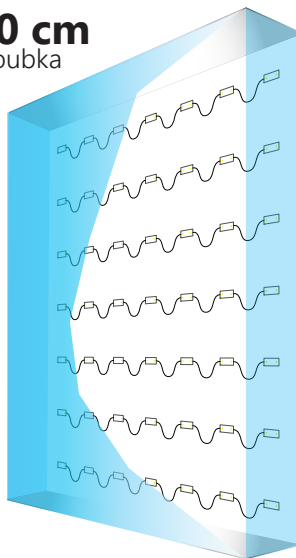

Plocha: **1 m²**
Vzdálenost mezi středy LED: **15 cm**
Počet modulů: **49 ks**
Světelný tok: **4.410 lm**
Příkon: **49 W**

15 cm
hloubka

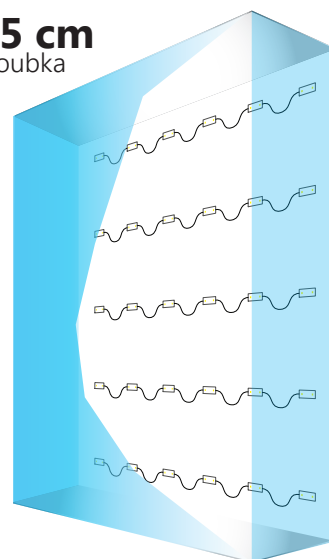

Plocha: **1 m²**
Vzdálenost mezi středy LED: **18,5 cm**
Počet modulů: **30 ks**
Světelný tok: **2.700 lm**
Příkon: **30 W**

**POZOR: přesný počet modulů závisí na použitých materiálech a na efektu jaký chcete dosáhnout.
Údaje se týčí bílé barvy.**

INFORMACE O BALENÍ

	Řetěz	Balení	Krabice
Počet	40 ks	200 ks	2.400 ks
Hrubá hmotnost	0,3 kg	1,5 kg	18 kg

KE STAŽENÍ

Návod na montáž LED modulů

<https://www.epiled.pl/download/navod-na-montaz-led-modulu.pdf>

Prohlášení o shodě, CE

<https://www.epiled.pl/download/deklaracje/eu-declaration-of-conformity-led-modules.pdf>

© 2021, epiLED. Všechna práva vyhrazena. Údaje se mohou změnit bez předchozího upozornění. | Verze: 2101

ul. Stanisławowska 27, 54-611 Wrocław • Polsko • info@epiLED.pl • www.epiLED.pl