

Opticor¹

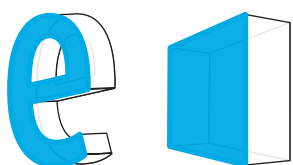

5-10 cm

3D písmena / světelné panely



12V
DC



IP
67

5
LET
záruka



- řešení pro **plexi day & night**
- proudová **stabilizace**
- použití **v interiéru a exteriéru**
- počet modulů v řetězi: **50 ks**



ROZMĚRY

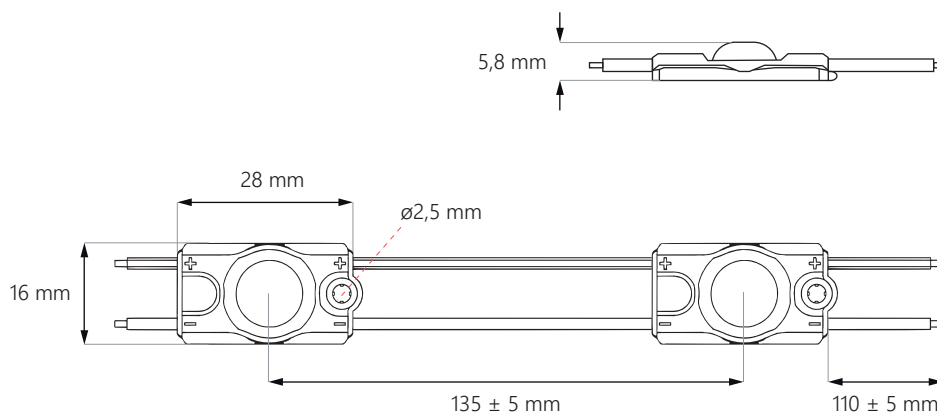

Opticor¹



SCHÉMA PŘÍPOJENÍ

přípojení jednostranné: **max. 50 ks**

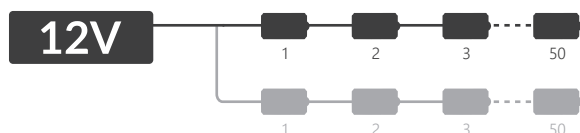

přípojení oboustranné: **max. 100 ks**

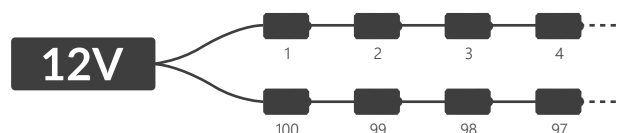

SPECIFIKACE

Napětí	12V DC
Příkon	0,48 W*
Příkon řetěže	24 W*
Index podání barev CRI	≥82
Vyzařovací úhel	160°
Proudová stabilizace	ANO
Možnost stmívání pomocí ovladače	ANO
Rozměry modulu (d x š x h)	28 x 16 x 5,8 mm
Délka kabelů	110 ± 5 mm
Délka modulu včetně kabelu	138 mm
Délka celého řetěže	6,9 m
Počet modulů na 1bm	7,25 ks
Životnost	~50.000 hodin
Provozní teplota	-40°C ÷ +60°C
Krytí IP	IP67
V soulady s normy	CE / RoHS / WEEE / UL
Záruka	5 let

* hodnota se týčí bílé barvy

CCT / BARVA SVĚTLA*

Zkratka	Barva světla	CCT
WW	teplá bílá	~3.000K
NW	neutrální bílá	~4.000K
WH	denní bílá	~6.500K
CW	studená bílá	~10.000K
BL	modrá	460-470 nm
GR	zelená	520-530 nm
YL	žlutá	575-585 nm
RD	červená	620-630 nm

* zeptejte se prosím kontaktní osobu na podrobnosti a dostupné barvy

Opticor¹

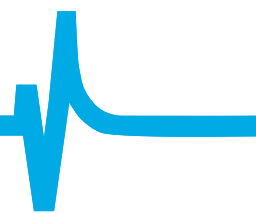

POUŽITÍ

nejlepší pro písmena a panely o hloubce **5-10 cm**

5 cm
hloubka

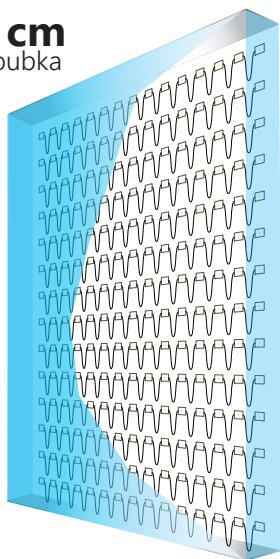

Plocha: **1 m²**

Vzdálenost mezi středy LED: **7 cm**

Počet modulů: **210 ks**

Světelný tok: **9.450 lm**

Příkon: **100,8 W**

8 cm
hloubka

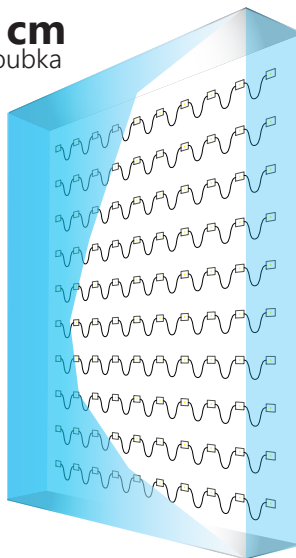

Plocha: **1 m²**

Vzdálenost mezi středy LED: **10 cm**

Počet modulů: **100 ks**

Světelný tok: **4.500 lm**

Příkon: **48 W**

10 cm
hloubka

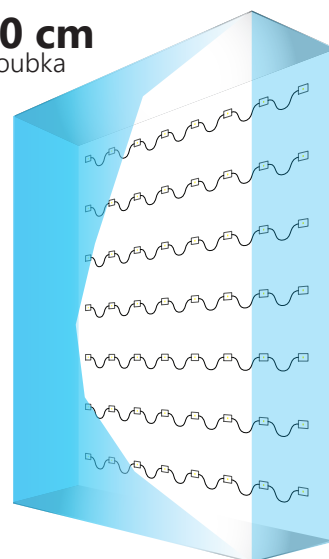

Plocha: **1 m²**

Vzdálenost mezi středy LED: **13,5 cm**

Počet modulů: **56 ks**

Světelný tok: **2.520 lm**

Příkon: **26,88 W**

**POZOR: přesný počet modulů závisí na použitých materiálech a na efektu jaký chcete dosáhnout.
Údaje se týčí bílé barvy.**

INFORMACE O BALENÍ

	Řetěz	Balení	Krabičky
Počet	50 ks	300 ks	4.200 ks
Hrubá hmotnost	0,24 kg	1,44 kg	20,16 kg

KE STAŽENÍ

Návod na montáž LED modulů

<https://www.epiled.pl/download/navod-na-montaz-led-modulu.pdf>

Prohlášení o shodě, CE

<https://www.epiled.pl/download/deklaracje/eu-declaration-of-conformity-led-modules.pdf>

© 2024, epiLED. Všechna práva vyhrazena. Údaje se mohou změnit bez předchozího upozornění. | Verze: 2406

ul. Stanisławowska 27, 54-611 Wrocław • Polsko • info@epiLED.pl • www.epiLED.pl