

Opticor¹

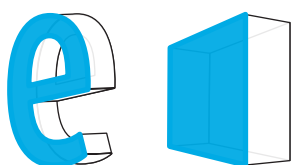

5-10 cm

3D písmena / světelné panely



12V
DC



IP
67

5
LET
záruka



- řešení pro **plexi day & night**
- proudová **stabilizace**
- použití **v interiéru a exteriéru**
- počet modulů v řetězi: **50 ks**



ROZMĚRY

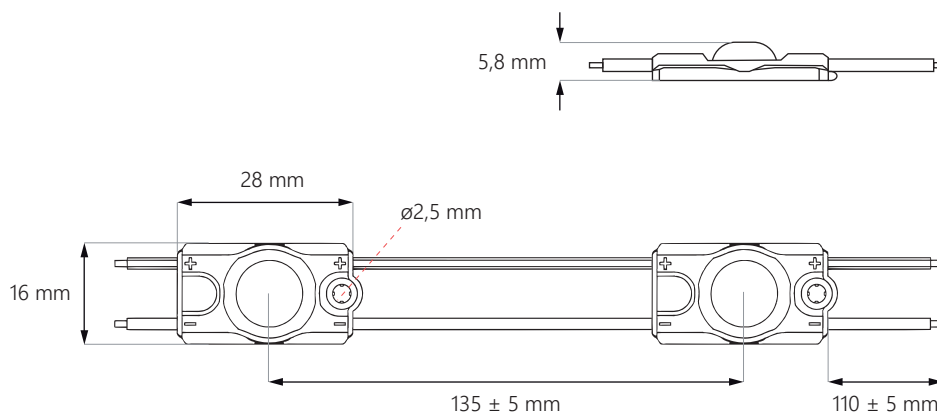

Opticor¹



SCHÉMA PŘÍPOJENÍ

přípojení jednostranné: **max. 50 ks**



přípojení oboustranné: **max. 100 ks**

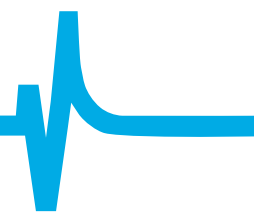
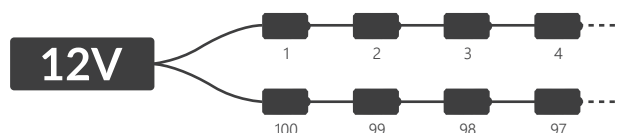

SPECIFIKACE

| | |
|----------------------------------|-----------------------|
| Napětí | 12V DC |
| Příkon | 0,5 W* |
| Příkon řetěže | 25 W* |
| Index podání barev CRI | ≥82 |
| Vyzařovací úhel | 160° |
| Proudová stabilizace | ANO |
| Možnost stmívání pomocí ovladače | ANO |
| Rozměry modulu (d x š x h) | 28 x 16 x 5,8 mm |
| Délka kabelů | 110 ± 5 mm |
| Délka modulu včetně kabelu | 138 mm |
| Délka celého řetěže | 6,9 m |
| Počet modulů na 1bm | 7,25 ks |
| Životnost | ~50.000 hodin |
| Provozní teplota | -40°C ÷ +60°C |
| Krytí IP | IP67 |
| Splňuje normy | CE / RoHS / WEEE / UL |
| Záruka | 5 let |

* hodnota se týčí bílé barvy

CCT / BARVA SVĚTLA*

| Zkratka | Barva světla | CCT |
|---------|----------------|------------|
| WW | teplá bílá | ~3.000K |
| NW | neutrální bílá | ~4.000K |
| WH | denní bílá | ~6.500K |
| CW | studená bílá | ~10.000K |
| BL | modrá | 460-470 nm |
| GR | zelená | 520-530 nm |
| YL | žlutá | 575-585 nm |
| RD | červená | 620-630 nm |

* zeptejte se prosím kontaktní osobu na podrobnosti a dostupné barvy

Opticor¹

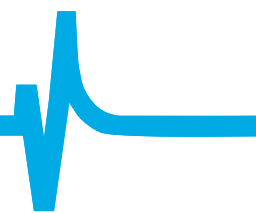

POUŽITÍ

nejlepší pro písmena a panely o hloubce **5-10 cm**

5 cm
hloubka

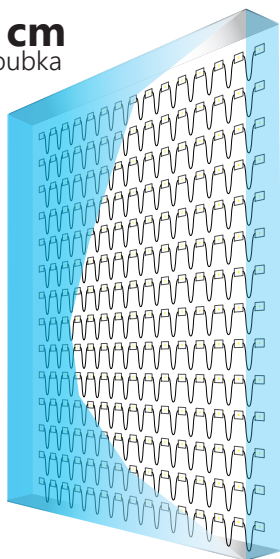

8 cm
hloubka

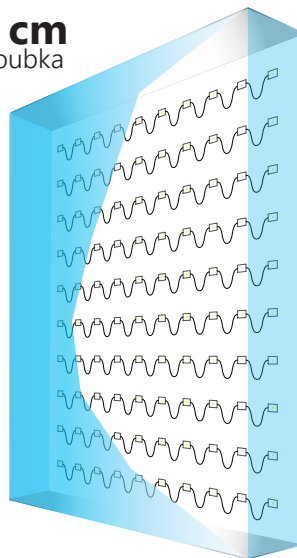

10 cm
hloubka

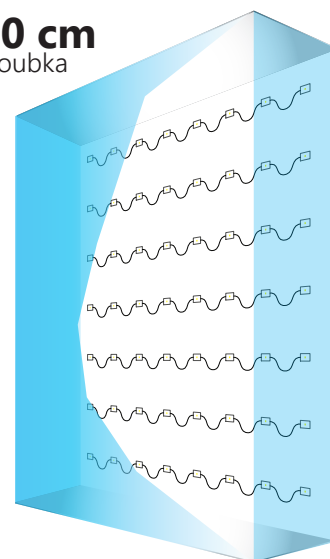

Plocha: **1 m²**

Vzdálenost mezi středy LED: **7 cm**

Počet modulů: **210 ks**

Světelný tok: **9.450 lm**

Příkon: **105 W**

Plocha: **1 m²**

Vzdálenost mezi středy LED: **10 cm**

Počet modulů: **100 ks**

Světelný tok: **4.500 lm**

Příkon: **50 W**

Plocha: **1 m²**

Vzdálenost mezi středy LED: **13,5 cm**

Počet modulů: **56 ks**

Světelný tok: **2.520 lm**

Příkon: **28 W**

**POZOR: přesný počet modulů závisí na použitých materiálech a na efektu jaký chcete dosáhnout.
Údaje se týčí bílé barvy.**

INFORMACE O BALENÍ

| | Řetěz | Balení | Krabice |
|----------------|---------|---------|----------|
| Počet | 50 ks | 300 ks | 4.200 ks |
| Hrubá hmotnost | 0,24 kg | 1,44 kg | 20,16 kg |

KE STAŽENÍ

Návod na montáž LED modulů

<https://www.epiled.pl/download/navod-na-montaz-led-modulu.pdf>

Prohlášení o shodě, CE

<https://www.epiled.pl/download/deklaracje/eu-declaration-of-conformity-led-modules.pdf>

© 2021, epiLED. Všechna práva vyhrazena. Údaje se mohou změnit bez předchozího upozornění. | Verze: 2101

ul. Stanisławowska 27, 54-611 Wrocław • Polsko • info@epiLED.pl • www.epiLED.pl