

Flaga 0.65W

5-10 cm

3D písmena / světelné panely

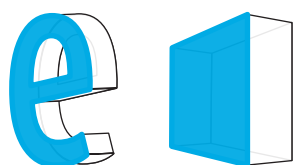

12V
DC



IP67

5 LET
záruka



- **156 lm/W** světelná účinnost
- **energeticky** úsporné
- **nejvyšší** kvalita
- proudová **stabilizace**
- použití **v interiéru a exteriéru**
- počet modulů v řetězi: **40 ks**



ROZMĚRY

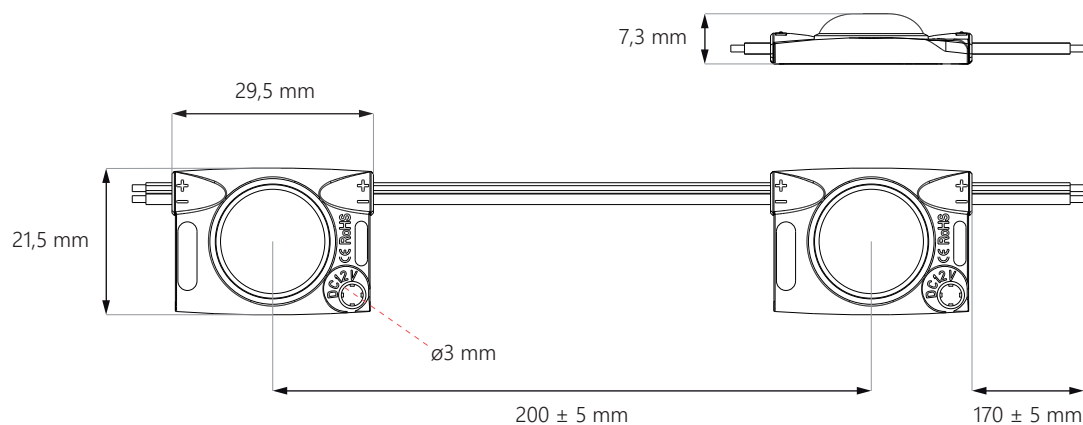

Flaga 0.65W



SCHÉMA PŘÍPOJENÍ

přípojení jednostranné: **max. 40 ks**



přípojení oboustranné: **max. 80 ks**

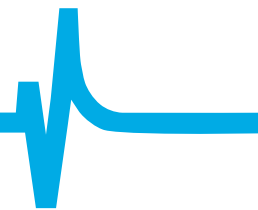
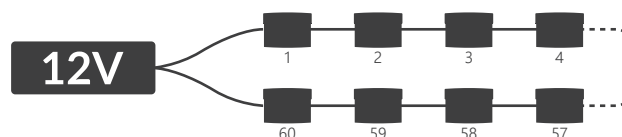

SPECIFIKACE

Napětí	12V DC
Příkon	0,36 W
Příkon řetěže	14,4 W

Index podání barev CRI	≥82
Vyzařovací úhel	170°
Proudová stabilizace	ANO
Možnost stmívání pomocí ovladače	ANO

Rozměry modulu (d x š x h)	24,1 x 14,5 x 10,5 mm
Délka kabelů	110 ± 5 mm
Délka modulu včetně kabelu	135 mm
Délka celého řetěže	5,4 m
Počet modulů na 1bm	7,4 ks

Životnost	~50.000 hodin
Provozní teplota	-25°C ÷ +55°C
Krytí IP	IP67
Splňuje normy	CE / RoHS / WEEE / UL
Záruka	5 let

CCT / BARVA SVĚTLA*

Zkratka	Barva světla	CCT
WW	teplá bílá	~3.000K
NW	neutrální bílá	~4.000K
PW	čistě bílá	~5.000K
WH	denní bílá	~6.500K
CW	studená bílá	~10.000K

* zeptejte se prosím kontaktní osobu na podrobnosti a dostupné barvy

Flaga 0.65W

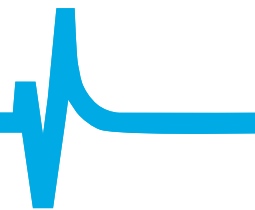

POUŽITÍ

nejlepší pro písmena a panely o hloubce **5-10 cm**

5 cm
hloubka

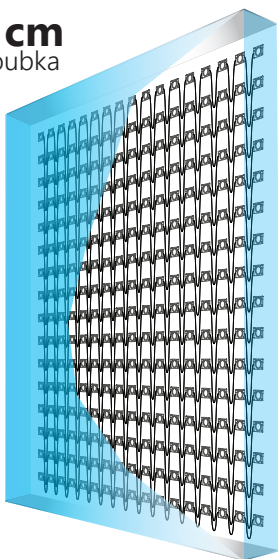

Plocha: **1 m²**

Vzdálenost mezi středy LED: **8 cm**

Počet modulů: **156 ks**

Světelný tok: **8.736 lm**

Příkon: **56,16 W**

8 cm
hloubka

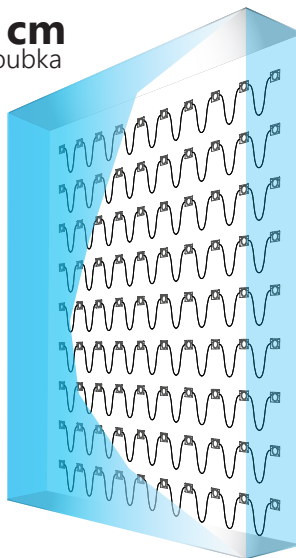

Plocha: **1 m²**

Vzdálenost mezi středy LED: **11 cm**

Počet modulů: **90 ks**

Světelný tok: **5.040 lm**

Příkon: **32,4 W**

10 cm
hloubka

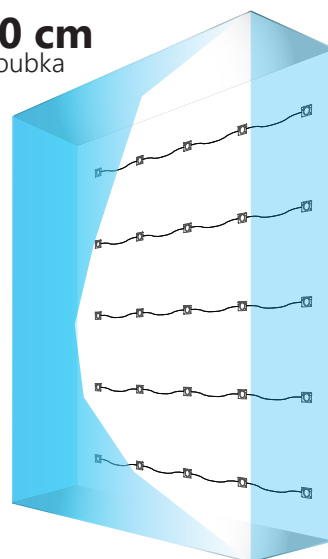

Plocha: **1 m²**

Vzdálenost mezi středy LED: **13,5 cm**

Počet modulů: **56 ks**

Světelný tok: **3.136 lm**

Příkon: **20,16 W**

POZOR: přesný počet modulů závisí na použitých materiálech a na efektu jaký chcete dosáhnout.

INFORMACE O BALENÍ

	Řetěz	Balení	Krabice
Počet	40 ks	240 ks	2.880 ks
Hrubá hmotnost	0,28 kg	1,68 kg	20,16 kg

KE STAŽENÍ

Návod na montáž LED modulů

<https://www.epiled.pl/download/navod-na-montaz-led-modulu.pdf>

Prohlášení o shodě, CE

<https://www.epiled.pl/download/deklaracje/eu-declaration-of-conformity-led-modules.pdf>

© 2021, epiLED. Všechna práva vyhrazena. Údaje se mohou změnit bez předchozího upozornění. | Verze: 2101

ul. Stanisławowska 27, 54-611 Wrocław • Polsko • info@epiLED.pl • www.epiLED.pl