

# Elypso 3.0W

10-16 cm  
panely jednostranné

12-20 cm  
panely oboustranné

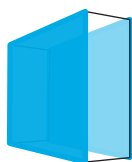
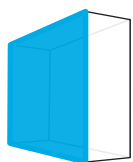

12V  
DC

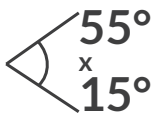

IP67

5 LET  
záruka



- proudová **stabilizace**
- dosvítí do **3,5 metrů\***
- montáž na **boční stěny panelu**
- pro **jednostranné a oboustranné** panely
- **chladič**
- použití **v interiéru a exteriéru**
- počet modulů v řetězi: **20 ks**



## ROZMĚRY

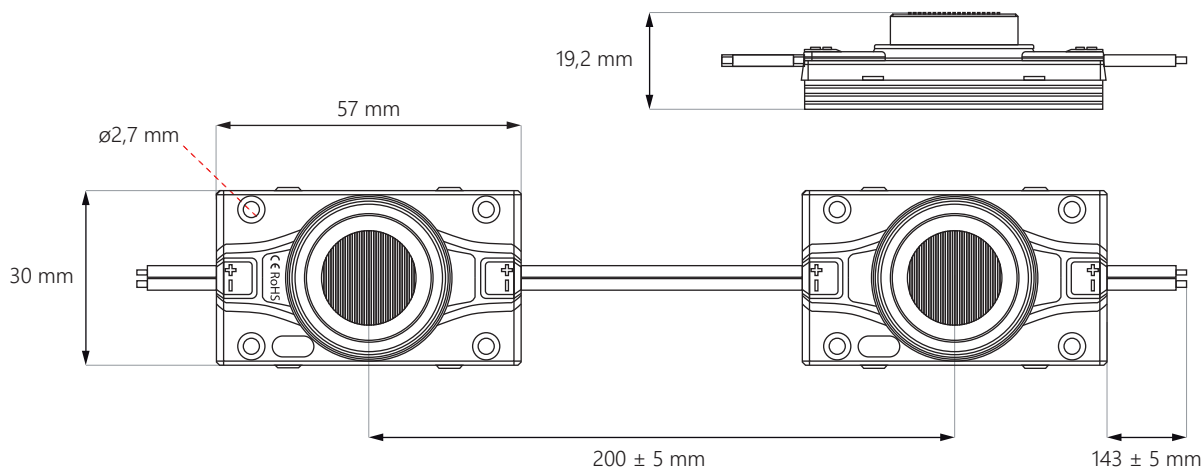

\* max. hodnota, závisí na podmínky / použité materiály a hloubku

# Elypso 3.0W

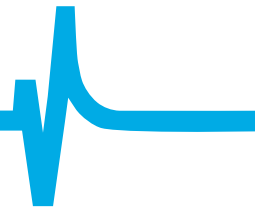

## SCHÉMA PŘÍPOJENÍ

přípojení jednostranné: **max. 20 ks**



přípojení oboustranné: **max. 40 ks**

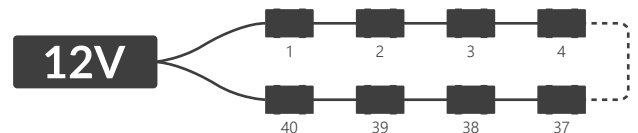

## SPECIFIKACE

|                                  |                       |
|----------------------------------|-----------------------|
| Napětí                           | 12V DC                |
| Příkon                           | 3,0 W                 |
| Příkon řetěže                    | 60 W                  |
| Index podání barev CRI           | ≥82                   |
| Vyzařovací úhel                  | 55° x 15°             |
| Proudová stabilizace             | ANO                   |
| Možnost stmívání pomocí ovladače | ANO                   |
| Rozměry modulu (d x š x h)       | 57 x 30 x 19,2 mm     |
| Délka kabelů                     | 143 ± 5 mm            |
| Délka modulu včetně kabelu       | 200 mm                |
| Délka celého řetěže              | 4 m                   |
| Počet modulů na 1bm              | 5 ks                  |
| Životnost                        | ~50.000 hodin         |
| Provozní teplota                 | -40°C ÷ +60°C         |
| Krytí IP                         | IP67                  |
| Splňuje normy                    | CE / RoHS / WEEE / UL |
| Záruka                           | 5 let                 |

## CCT / BARVA SVĚTLA\*

| Zkratka | Barva světla | CCT     |
|---------|--------------|---------|
| PW      | čistě bílá   | ~5.000K |
| WH      | denní bílá   | ~6.500K |

\* zeptejte se prosím kontaktní osobu na podrobnosti a dostupné barvy

# Elypso 3.0W

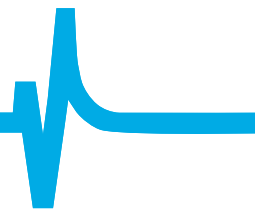

## POUŽITÍ

nejlepší pro jednostranné panely o hloubce **10-16 cm** a oboustranné panely o hloubce **12-20 cm**

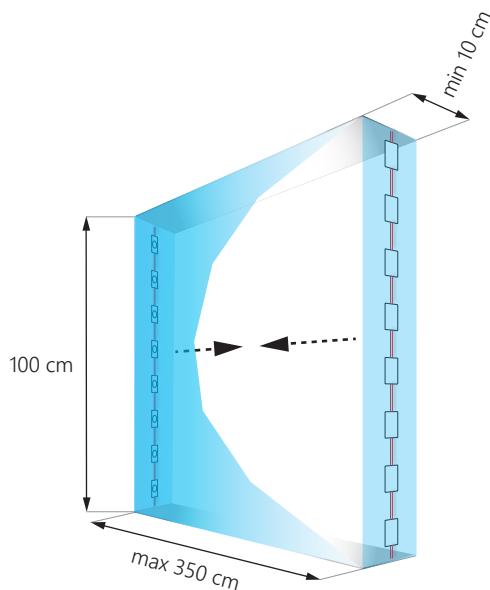

Počet modulů: **16 ks**  
Světelný tok: **4.288 lm**  
Příkon: **48 W**

**POZOR:** přesný počet modulů závisí na použitých materiálech a na efektu jaký chcete dosáhnout.

## INFORMACE O BALENÍ

|                | Řetěz   | Balení  | Krabice |
|----------------|---------|---------|---------|
| Počet          | 20 ks   | 20 ks   | 320 ks  |
| Hrubá hmotnost | 0,79 kg | 0,79 kg | 12,7 kg |

## KE STAŽENÍ

### Návod na montáž LED modulů

<https://www.epiled.pl/download/navod-na-montaz-led-modulu.pdf>

### Prohlášení o shodě, CE

<https://www.epiled.pl/download/deklaracje/eu-declaration-of-conformity-led-modules.pdf>

© 2024, epiLED. Všechna práva vyhrazena. Údaje se mohou změnit bez předchozího upozornění. | Verze: 2406

ul. Stanisławowska 27, 54-611 Wrocław • Polsko • [info@epiLED.pl](mailto:info@epiLED.pl) • [www.epiLED.pl](http://www.epiLED.pl)